

**M  
E  
C  
C  
A  
N  
O**

**MANUEL DE VENTE  
1957**

**M**arché florissant

**E**fficace publicité nationale

**C**hiffre d'affaires en hausse

**C**lientèle satisfaite

**A**ssurance d'un stock sain

**N**ouveautés vendues d'avance

**O**ptimisme de rigueur  
pour l'année 1957

A la lecture de cette dernière phrase, vous allez penser, cher Client, qu'elle devient un véritable slogan pour notre firme. Eh Lien, oui! car nous ne voyons pas pour quelle raison nous afficherions cette année une opinion contraire. Nous sommes d'ailleurs persuadés qu'ayant pu vérifier, au cours des cordiales relations que nous avons entretenues ces dernières saisons, le bien-fondé des affirmations énoncées par les cinq premières phrases de l'en-tête de la présente, vous partagerez notre confiance en ce qui concerne la campagne de vente qui débute. Un important argument supplémentaire est d'ailleurs constitué par le programme de nouveautés que nous avons mis au point pour 1957 et dont nous vous donnons, ci-dessous, le détail.

**MECCANO** — Nouvelles améliorations de nos possibilités de production. En remplacement de la boîte d'engrenages « A » supprimée, apparition de la nouvelle **boîte d'engrenages « B »** comprenant deux nouvelles pièces et un manuel modifié. Cette boîte facilitera et simplifiera considérablement la réalisation de tous les mécanismes standard en général et des combinaisons de démultiplication en particulier.

**TRAINS HORNBY** — Deux trains à téléinversion : le **"Drapeau"**

(train voyageurs) et le **"Provençal"** (train marchandises) viendront heureusement compléter cette année notre gamme de trains électriques dont vous avez pu constater depuis plusieurs années le succès grandissant auprès du public. Entre autres avantages, ces deux trains seront équipés d'un puissant **transformateur "Sécurité totale"** muni d'une cellule redresseuse et dont la conception moderne apportera à l'acquéreur le maximum de garantie d'utilisation.

Deux nouveaux wagons à marchandises double boggie : un **"Citerne Azur"** et un **Couvert à double porte coulissante"**.

**Des aiguillages électriques droits et gauches talonnables télécommandés** : le système de télécommande équipant ces nouveaux articles étant prévu pour être vendu séparément, étant donné qu'il s'adapte sans aucune difficulté aux aiguillages talonnables 830/831 vendus ces deux dernières années.

Un **système d'éclairage** s'adaptant à nos quatre types de voitures voyageurs à double boggie et qui contribuera à augmenter le réalisme de nos trains. Un **éclairage standard** qui remplacera nos anciens feux n°s 1, 2 et 3, et qui pourra indifféremment être utilisé pour l'éclairage de nos divers accessoires : heurtoir, passage à niveau, gare, cabine, etc.

**DINKY TOYS** — Dans ce domaine également, nous sommes heureux de vous annoncer une notable augmentation de nos possibilités de production. De plus, quinze très belles nouveautés viendront enrichir la gamme actuelle des Dinky Toys et Dinky Supertoys. C'est ainsi que les avions **"Vautour"** et **"Mystère IV"**, la **Remorque bâchée quatre roues** et la **Grue "Salev"** viennent récemment d'être mis à votre disposition. Feront ensuite leur apparition, à intervalles réguliers :

Dans la série des Dinky Toys : l'**Hélicoptère Sikorsky** - la **Renault Dauphine** - un **Camion Berliet Incendie premier secours** - une **nouvelle version de la 1 200 kg Citroën** - la **Plymouth Belvédère** - l'avion **Vickers Viscount** - un **engin blindé de reconnaissance Panhard** - une **Jeep militaire**.

Dans la série des Dinky Supertoys : un **Camion Unic multibenne** - un **Transporteur de voitures Unic**.

Nous venons de vous énumérer tous les éléments de réussite qui nous permettent d'augurer favorablement, ensemble, des résultats de la saison 1957. Toutefois, nous manquerions d'objectivité si nous n'attirions votre attention sur certaines des circonstances indépendantes de notre volonté qui peuvent, dans une certaine mesure, faire surgir quelques difficultés dans la réalisation rationnelle de nos programmes de fabrication. Nous voulons parler notamment des délais de plus en plus importants demandés actuellement par l'industrie des caisses et d'une moins grande souplesse d'approvisionnement de la part de nos fournisseurs d'acier et de feuillard laminé à froid. D'autre part, dans la conjoncture économique actuelle, nous ignorons totalement si les prix qui figurent dans la présente circulaire et sur les bons de commande ci-joints pourront être maintenus jusqu'à la fin de l'année. Ces prix vous sont donc donnés à titre indicatif et sans aucun engagement de notre part quant à la durée de leur validité.

En conséquence, nous croyons qu'il est de notre devoir d'insister sur le fait qu'il est très important que vous nous adressiez votre ordre dès que possible et, de toutes façons, **avant le 1<sup>er</sup> juillet**. En agissant ainsi, vous nous apporterez une aide extrêmement efficace, mais de plus, vous serez assuré de voir votre commande honorée à 100 % si la date du règlement prévu n'excède pas fin août et à 75 % si la date de paiement n'excède pas fin octobre.

Nous devons dès maintenant vous signaler qu'il est fort probable que les ordres portant comme date d'échéance : fin novembre et surtout fin décembre et fin janvier, feront l'objet d'une expédition au mieux de nos possibilités et au prorata des quantités demandées. Nous ne pouvons nous engager par avance sur l'éventuel pourcentage selon lequel ces commandes seront exécutées.

Dans le but de faciliter au maximum votre tâche, nous avons apporté tous nos soins à l'élaboration du présent manuel de vente. Nous nous sommes efforcés d'en faire un document précis et complet auquel vous pourrez vous référer pour tout ce qui concerne non seulement l'achat, mais aussi la vente de nos articles. Les pages traitant des moyens que nous pouvons mettre à votre disposition pour votre publicité personnelle sont particulièrement intéressantes. Lisez-les attentivement et n'hésitez pas à nous écrire si vous avez besoin d'un renseignement complémentaire.

# MECCANO



NOUVEAUTÉ  
Boîte d'Engrenages « B »

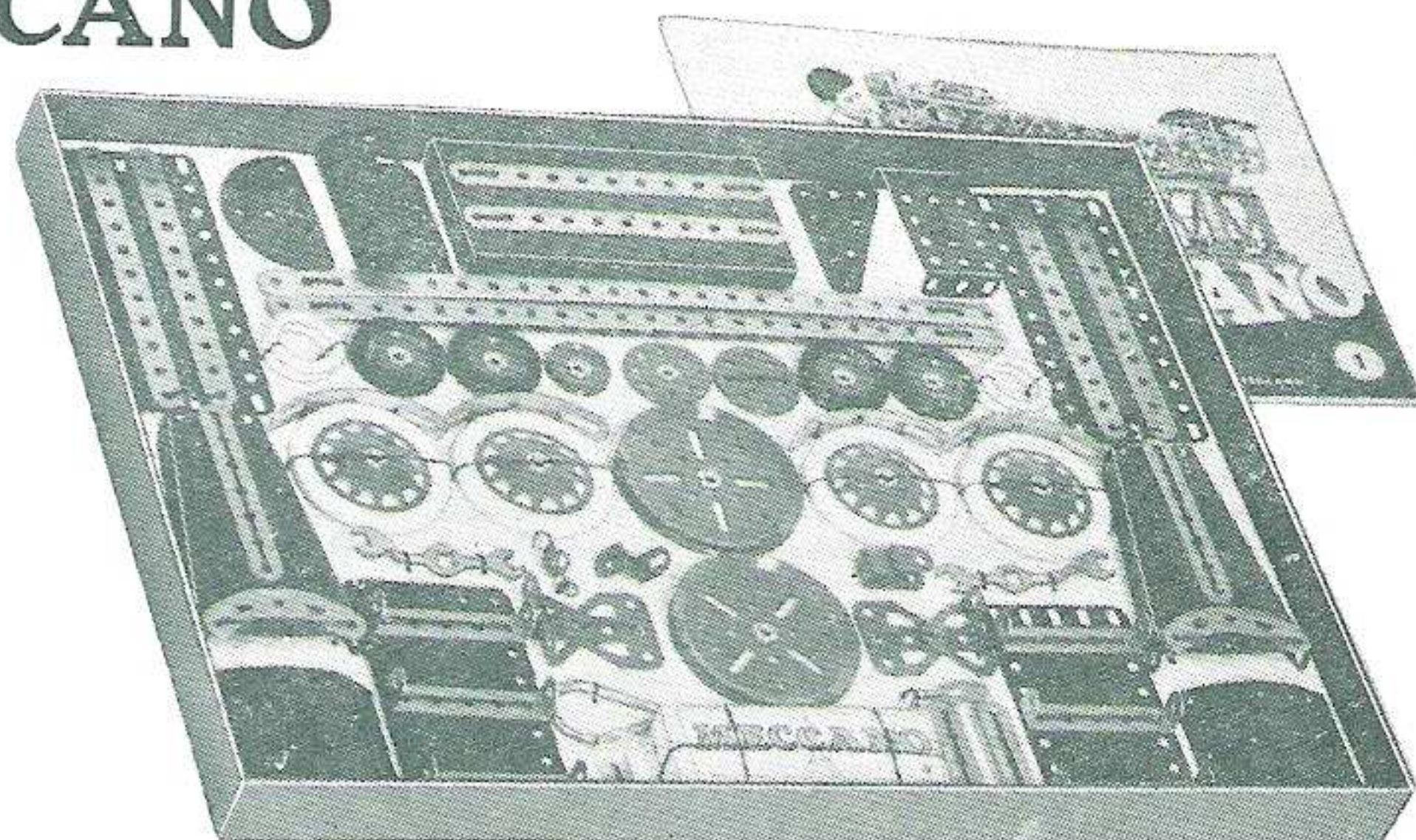

Boîte Meccano N° 4

## BOITES PRINCIPALES

	Prix de Commerce	Prix de Détail recommandé
0 (Mec. 0).....	449	700
1 (Mec. 1).....	646	1 010
2 (Mec. 2).....	827	1 295
3 (Mec. 3).....	1 264	1 975
4 (Mec. 4).....	1 837	2 870
5 (Mec. 5).....	2 660	4 160
6 (Mec. 6).....	3 715	5 800
7 (Mec. 7).....	5 049	7 890
8 (Mec. 8).....	8 833	13 800
9 (Mec. 9).....	13 551	21 180
10 (Mec. 10).....	34 900	54 800
Coffret vide N° 10.....	9 739	15 420

## BOITES COMPLÉMENTAIRES

	Prix de Commerce	Prix de Détail recommandé
0A (Mec. 0A).....	254	400
1A (Mec. 1A).....	317	495
2A (Mec. 2A).....	512	800
3A (Mec. 3A).....	635	1 040
4A (Mec. 4A).....	905	1 415
5A (Mec. 5A).....	761	1 190
6A (Mec. 6A).....	1 313	2 050
7A (Mec. 7A).....	3 920	6 130
8A (Mec. 8A).....	4 017	6 280
9A (Mec. 9A).....	21 334	33 500
Bte d'Engrenages « B » (Eng. B)	834	1 310
Bte 35 (12 clavettes) (PD 35)...	12	19
Bte 37 (12 écr. et boul.) (PD 37)	21	34
Bte 37 f (50 éc. et b.) (PD 37 f).	77	120

## SACHETS DE CONVERSION

### Pour Boîtes Principales

	Prix de Commerce	Prix de Détail		Prix de Commerce	Prix de Détail
C 1.....	36	55	C 6.....	347	545
C 2.....	45	70	C 7.....	277	435
C 3.....	90	140	C 8.....	379	595
C 4.....	104	160	C 9.....	571	895
C 5.....	320	505			

Ces sachets de conversion ne contiennent pas de manuels d'instructions. Ils sont exclusivement destinés à aligner le contenu des anciennes boîtes principales des années 1954 et antérieures sur la série des boîtes principales fabriquées depuis 1955.

**PIÈCES DÉTACHÉES** — Nous vous rappelons que la gamme complète des pièces détachées MECCANO est maintenant à votre disposition pour la vente au détail, de plus, les deux nouvelles pièces ci-dessous seront prochainement disponibles :

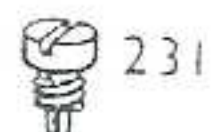

### 230. Tringle à cannelure

Nombre de pièces au paquet : 1  
Prix du paquet..... 39  
Prix détail, à la pièce..... 62

Pour éviter toute possibilité d'erreur, nous vous prions de nous adresser vos commandes de pièces détachées sur les bons spéciaux que nous tenons à votre disposition.

### 231. Boulon pour tringle à cannelure

Nombre de pièces au paquet : 6  
Prix du paquet..... 48  
Prix détail, à la pièce..... 13

**Meuble-vitrine.** En chêne méché, permet de stocker facilement les pièces détachées et de les présenter agréablement. 5 tiroirs divisés en compartiments spécialement étudiés pour le rangement. Une vitrine présente les différents types de pièces fixées sur un panneau de velours jaune. Un dispositif lumineux éclaire cette vitrine et le fronton en verre gravé. Dimensions : 55 x 55 cm de base. 60 cm de hauteur.

Prix exceptionnel, franco d'emballage : 25 000 F tout compris.

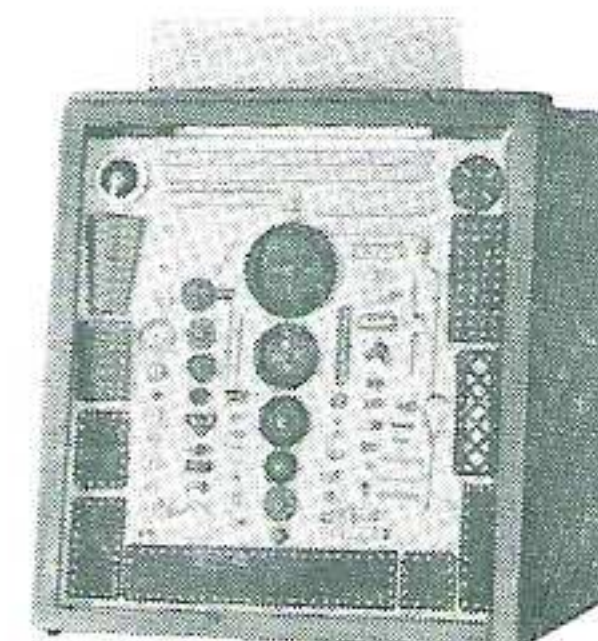

# Des ventes d'intersaison : les moteurs et les pièces détachées Meccano

## MECCANO

### MOTEURS A RESSORT

	Prix de Commerce	Prix de Détail recommandé
<b>Magic</b> (Mot. Mag) (pour boîtes de 0 à 5). Livré avec une poulie de 12 mm (23 a) et un jeu de courroies de transmission.	332	520
<b>N° 1A</b> (Mot. 1A) à renversement de marche (pour boîtes de 6 à 10). Livré avec une poulie de 25 mm (22), une de 12 mm (23 a) et un jeu de courroies de transmission.	1 039	1 625

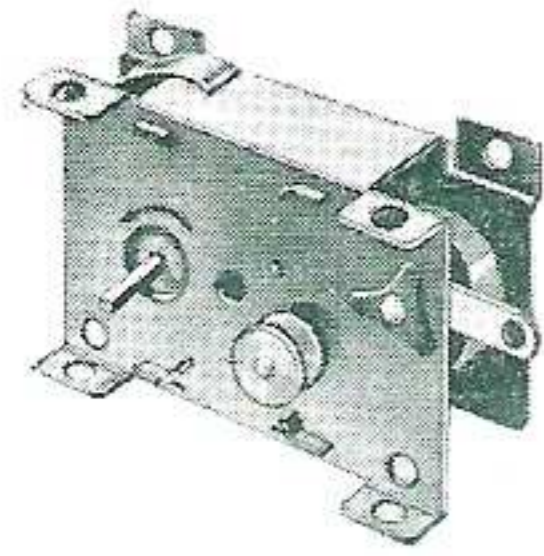

Moteur Magic



Moteur 1A

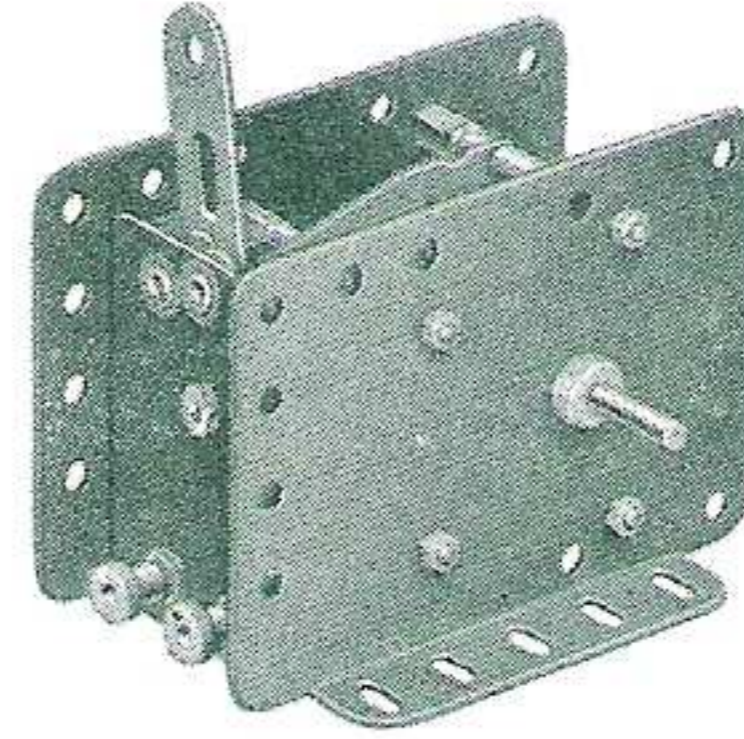

Moteur 20 volts

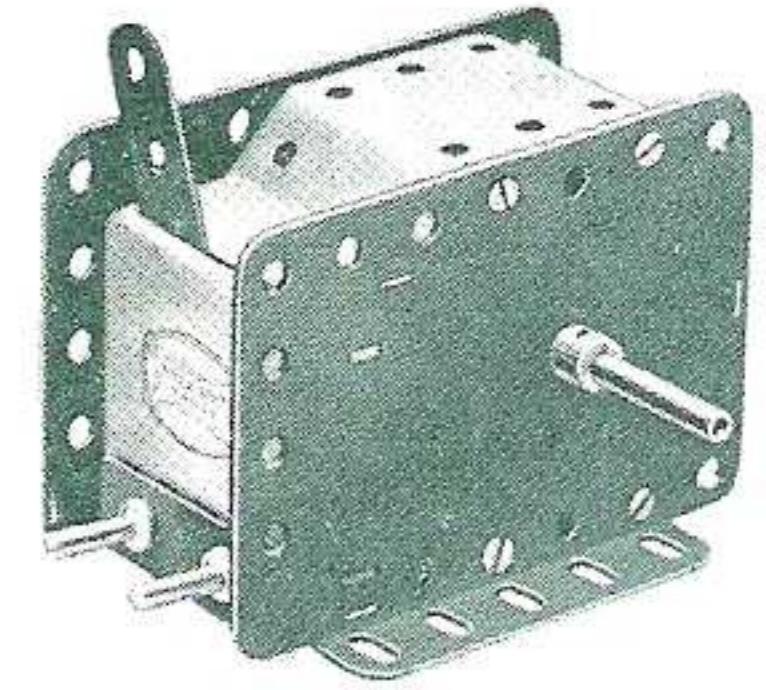

Moteur universel

**MOTEUR 20 V.** (Mot. 20) — Doit être utilisé avec un transformateur. Se présente sous l'aspect extérieur du moteur 110 volts dont il possède le même encombrement. Renversement de marche et point mort. Livré avec fil de raccordement au transformateur et pignon de 19 dents (26).  
Long. 9 cm, hauteur 6 cm, larg. 6 cm.  
Prix de Commerce..... 1 426  
Prix de Détail recommandé... 2 230

**Moteur universel (110 ou 220 volts.** Mot. 110 - Mot. 220.) Tourne à 5 500 t/m. Puissance: 1/100<sup>e</sup> de CV. Souple et puissant. Muni d'un renversement de marche et d'un point mort. Livré avec fil et prises de courant et pignon de 19 dents (26). Dimensions: longueur 9 cm - Hauteur 6 cm - Largeur 6 cm.

	110 V	220 V
Prix de Commerce....	2 689	2 879
Prix de Détail recom...	4 200	4 500

### MANUELS D'INSTRUCTIONS

	Prix de Commerce	Prix de Détail recom.		Prix de Commerce	Prix de Détail recom.
<b>0</b> (modèles de la boîte 0).....	28	45	<b>4A</b> (modèles de la boîte 5).....	84	130
<b>1</b> (modèles des boîtes 0 et 1).....	54	85	<b>5</b> (modèles des boîtes 1 à 5).....	157	245
<b>1A</b> (modèles de la boîte 2).....	51	80	<b>5A</b> (modèles de la boîte 6).....	111	175
<b>2</b> (modèles des boîtes 0 à 2).....	67	105	<b>6</b> (modèles des boîtes 1 à 6).....	253	395
<b>2A</b> (modèles de la boîte 3).....	54	85	<b>6A</b> (modèles de la boîte 7).....	129	200
<b>3</b> (modèles des boîtes 0 à 3).....	81	125	<b>7/8</b> (modèles des boîtes 7 et 8).....	484	755
<b>3A</b> (modèles de la boîte 4).....	70	110	<b>9</b> (modèles de la boîte 9).....	830	1 295
<b>4</b> (modèles des boîtes 1 à 4).....	106	165	<b>Engrenages « B »</b> (mécanismes).....	64	100

**NOTICES MODÈLES SPÉCIAUX.** (Ces notices remplacent les manuels N° 10 et sont présentées comme les super-modèles que nous éditons avant la guerre.) La collection des 15 notices est présentée dans un élégant portefeuille, mais les notices peuvent également être achetées séparément.

	Prix de Commerce	Prix de Détail recom.		Prix de Commerce	Prix de Détail recom.
<b>N° 1</b> Grue de secours pour chemin de fer.....	92	145	<b>N° 10</b> Moissonneuse-batteuse.....	124	195
<b>2</b> Déchargeur de charbon.....	61	95	<b>11</b> Moteur de moto.....	92	145
<b>3</b> Cargo.....	92	145	<b>12</b> Excavatrice.....	92	145
<b>4</b> Benne pelleteuse.....	92	145	<b>13</b> Benne à fond ouvrant.....	124	195
<b>5</b> Grue pour la pose de blocs de béton.....	92	145	<b>14</b> Surfaceur.....	124	195
<b>6</b> Pont à travée basculante.....	92	145	<b>15</b> Pelle mécanique.....	92	145
<b>7</b> Basculeur automoteur.....	61	95	Les 15 notices (dans portefeuille gratuit).....	1 445	2 275
<b>8</b> Grue automatique sur portique.....	92	145			
<b>9</b> Chasse-neige.....	124	195			

Nous vous rappelons la répartition des manuels dans les boîtes Meccano :

Boîte <b>0</b> .....	Manuel 0	Boîte <b>7</b> .....	Manuels 6 et 6A	Boîte <b>3A</b> .....	Manuel 3A
» <b>1</b> .....	» 1	» <b>8</b> .....	» 6 et 7/8	» <b>4A</b> .....	» 4A
» <b>2</b> .....	» 2	» <b>9</b> .....	» 6, 7/8 et 9	» <b>5A</b> .....	» 5A
» <b>3</b> .....	» 3	» <b>10</b> .....	» 6, 7/8, 9 et	» <b>6A</b> .....	» 6A
» <b>4</b> .....	» 4		15 notices 10	» <b>7A</b> .....	» 7/8
» <b>5</b> .....	» 5		0A.....	» <b>8A</b> .....	» 9
» <b>6</b> .....	» 6		Manuel 1	» <b>9A</b> .....	15 Notices 10
			» <b>1A</b> .....		
			» <b>2A</b> .....		



Portefeuille modèles spéciaux

# Les trains Hornby

Le secret de la qualité et du prix des trains Hornby? La standardisation et la grande série. Nous avons volontairement réduit la diversité de nos types de trains. Ils possèdent tous des voies ayant un même écartement, des rails moletés à traverses plates assurant une parfaite stabilité des circuits. Des accessoires variés peuvent s'adapter sur tous les réseaux. Tous nos trains sont livrés en coffrets de luxe présentés sous emballage de papier kraft scellé.

## TRAINS HORNBY MÉCANIQUES

Essayés et vérifiés avant leur sortie de notre usine, tous nos trains mécaniques sont livrés avec un bon de GARANTIE.

### Série EXPRESS

Cette série de trains, particulièrement recommandés par leur solidité pour les plus jeunes utilisateurs, est équipée des rails moletés Hornby qui peuvent se compléter par des rails supplémentaires, des aiguillages et des croisements.

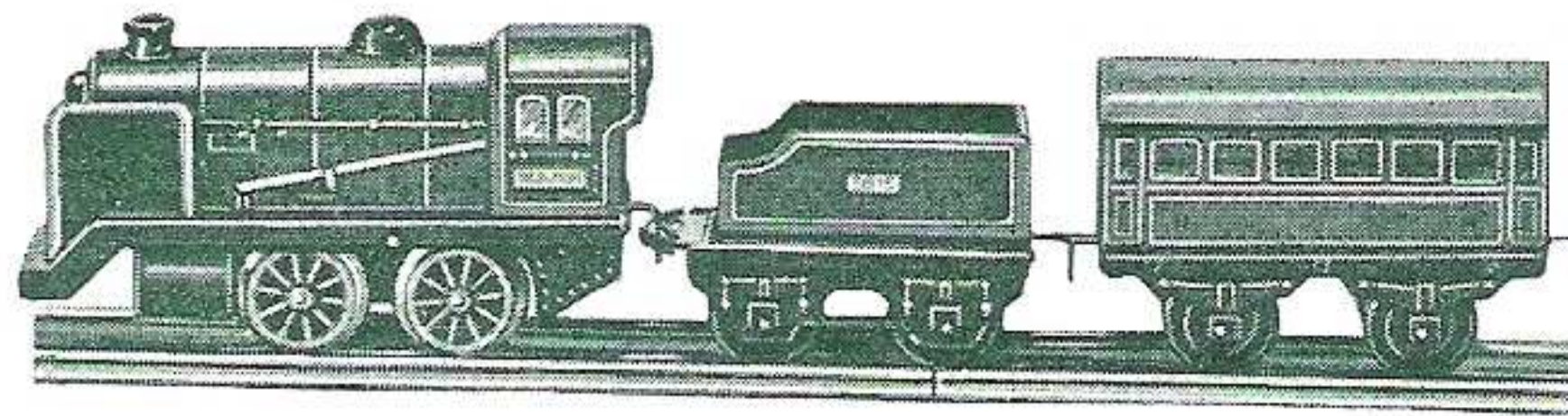

	Prix Commerce	Prix Détail recommandé
TRAIN EXPRESS 1 (Ex. 1) : Locomotive, tender, 1 voiture, 6 rails courbes.....	1 073	1 685

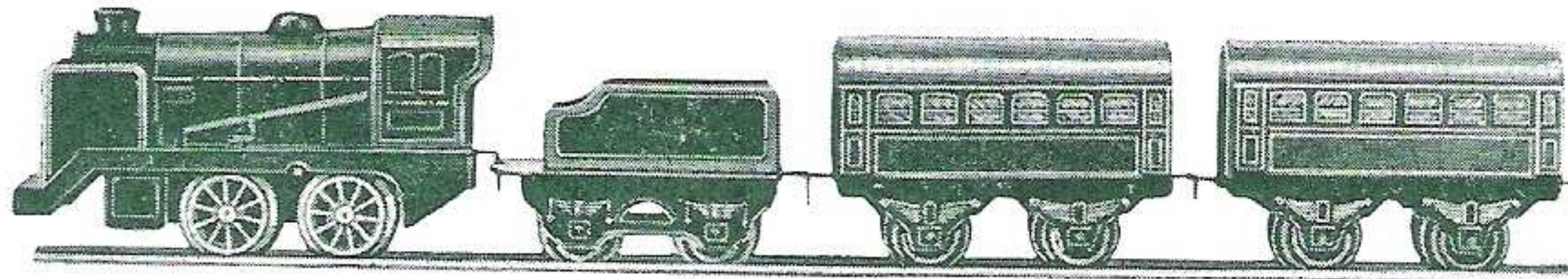

TRAIN EXPRESS 2 (Ex. 2) : Loco, tender, 2 voitures, 6 rails courbes.....	1 166	1 830
--	-------	-------

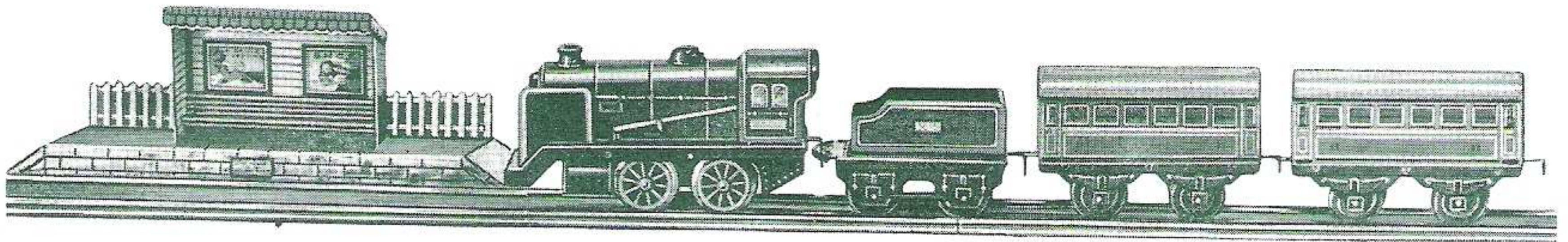

TRAIN EXPRESS 3 (Ex. 3) : Loco, tender, 2 voitures, 1 halte, 6 rails courbes, 2 rails droits .....	1 347	2 115
--	-------	-------

### Série M

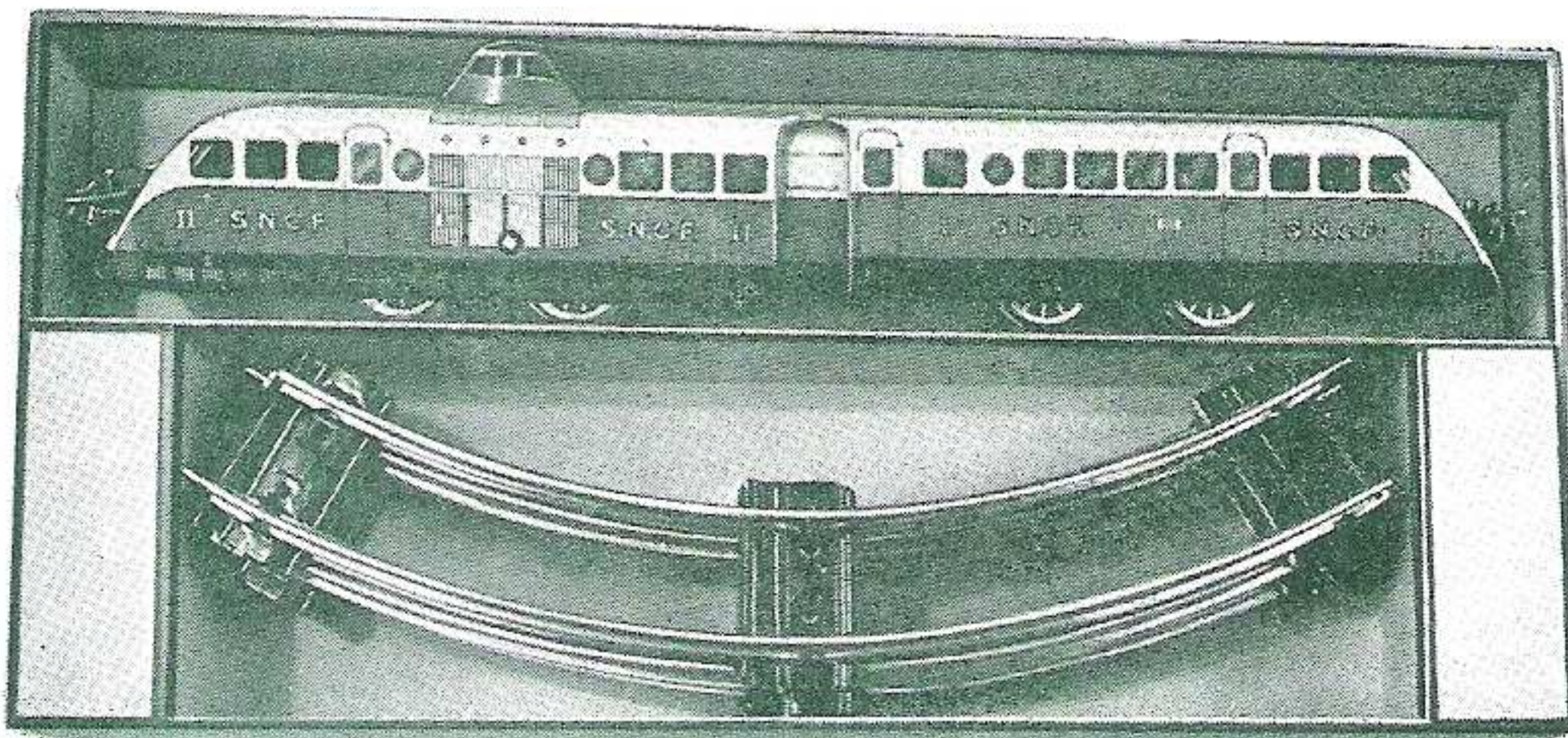

**TRAIN AUTORAIL MÉCANIQUE (T.A.M.)** composé d'un autorail mécanique, 2 pièces, type Bugatti, longueur 42 cm et de 6 rails courbes.

Prix de Commerce.....	1 338
Prix de Détail recommandé.....	2 100

Tous les trains mécaniques de la série M sont accompagnés d'une brochure donnant des explications sur le montage des rails, le fonctionnement et l'entretien de la locomotive, ainsi que des schémas de réseaux réalisables à l'aide des rails Hornby.

ont la qualité Meccano

**Série M**

**TRAINS HORNBY MÉCANIQUES**

Cette série de trains M, lancée l'an dernier, a rencontré un grand succès auprès de vos jeunes clients. Elle est équipée d'une loco type BB à attelage automatique et de nouvelles voitures à fenêtres découpées ou de wagons tombereaux. Ces trains sont garantis et accompagnés d'une brochure donnant des explications sur le montage des rails, le fonctionnement et l'entretien de la locomotive, ainsi que des schémas de réseaux réalisables à l'aide des rails, aiguillages et croisements Hornby.

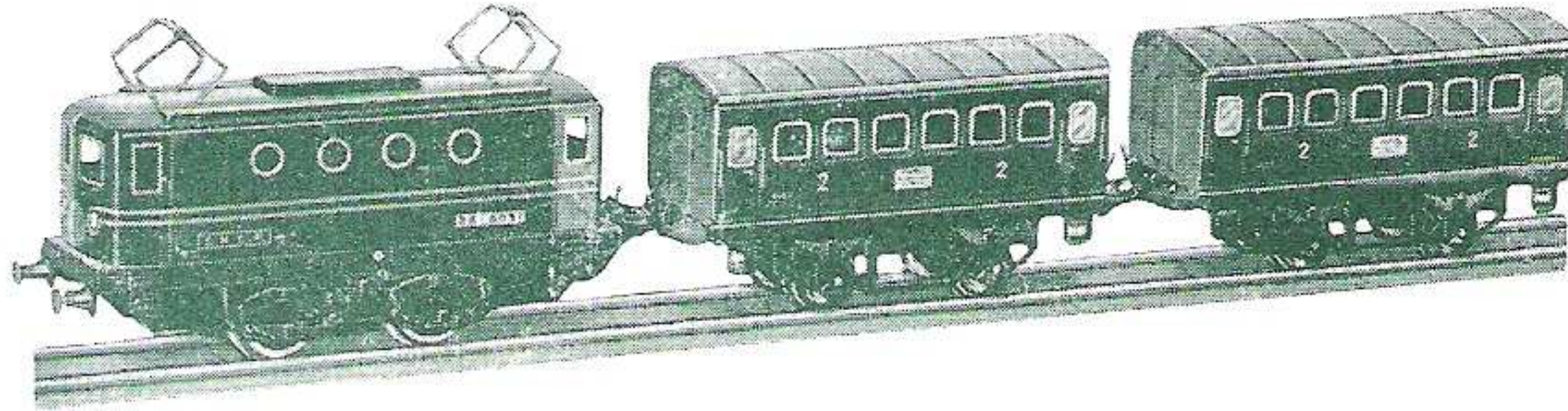

	Prix de Commerce	Prix de Détail recommandé
<b>TRAIN M5</b> (M5) ci-dessus. Locomotive type BB, 2 nouvelles voitures, 6 rails courbes, 2 rails droits..	1 776	2 775

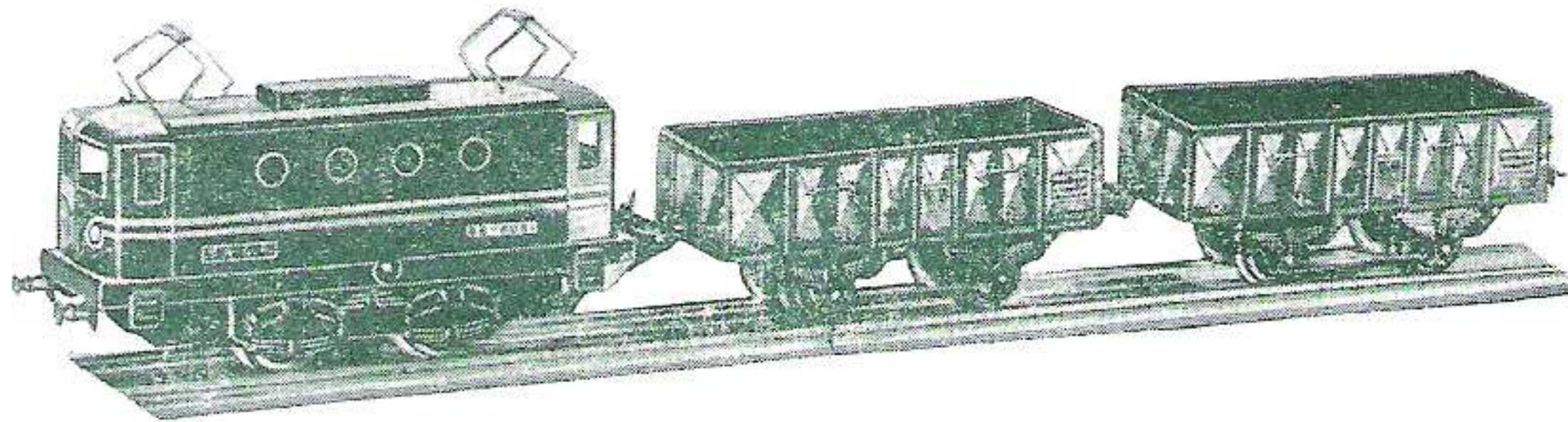

<b>TRAIN M6</b> (M6) : Locomotive type BB, 2 wagons tombereaux, 6 rails courbes, 2 rails droits.....	1 744	2 725
<b>TRAIN M7</b> (M7) ci-dessous : Locomotive type BB, 2 nouvelles voitures, gare, halte, cabine sémaphorique, 2 signaux, 6 rails courbes, 2 rails droits.....	2 255	3 525

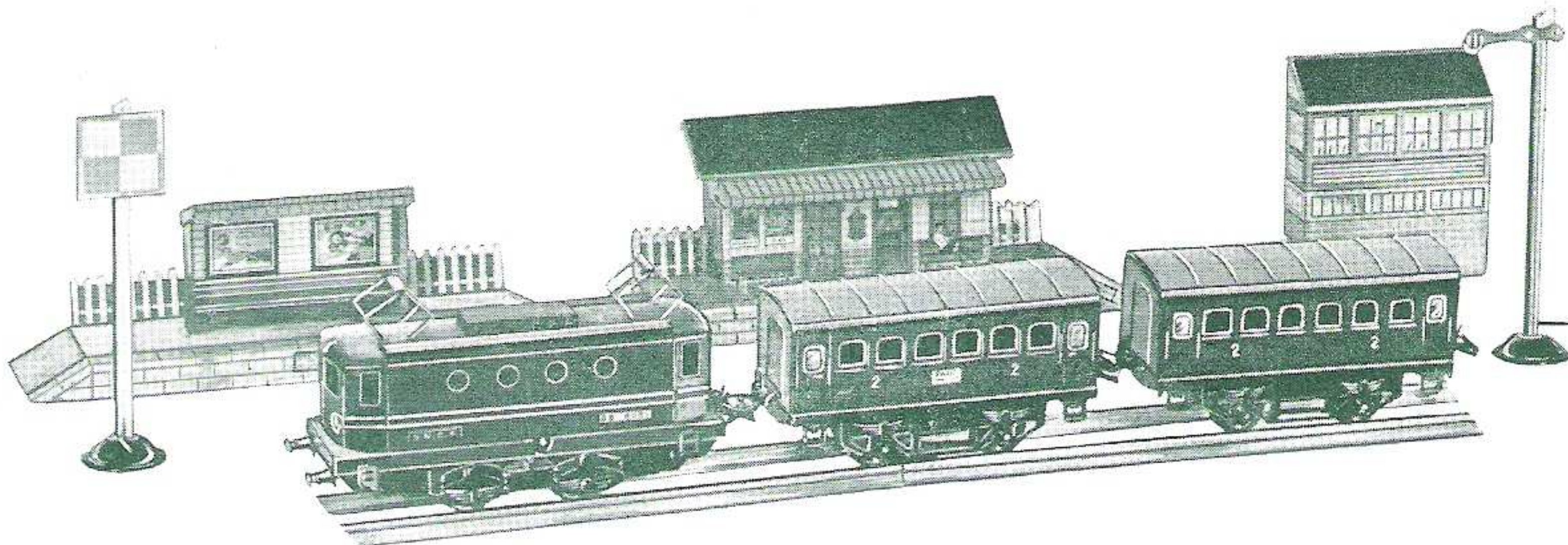

Pour les enfants qui préfèrent ce type, nous conservons la locomotive vapeur M avec tender, qui équipe le train M0, mais en quantité limitée et jusqu'à épuisement du stock.

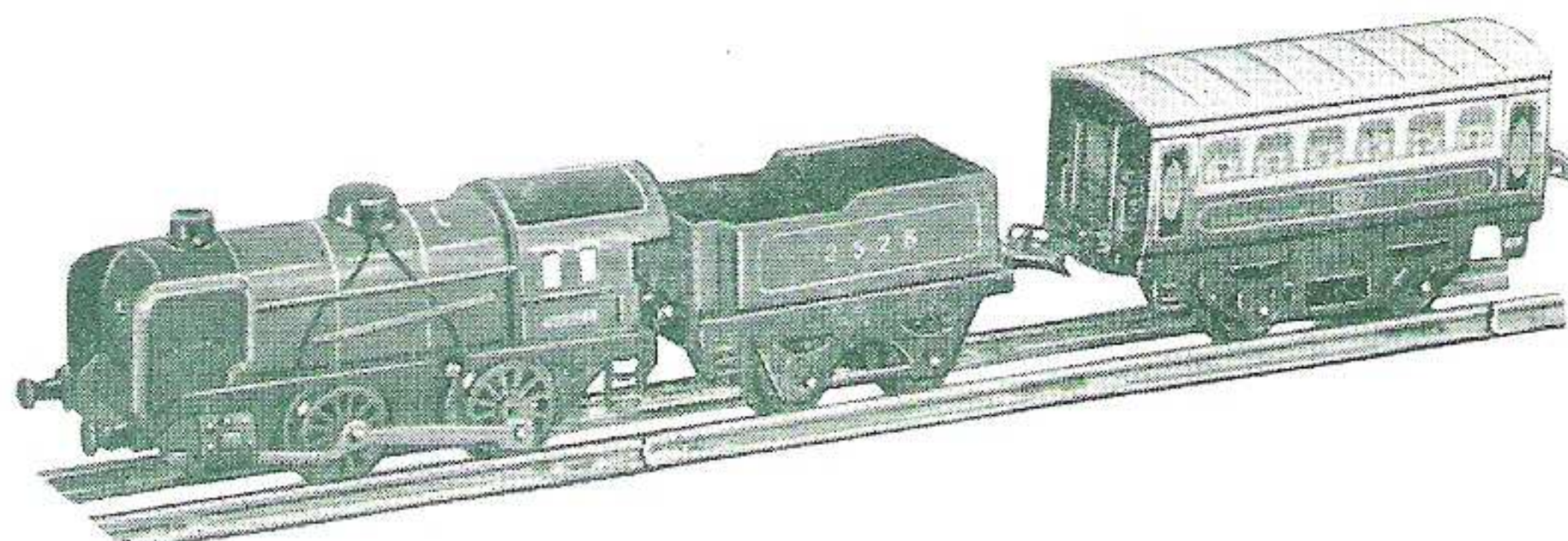

<b>TRAIN M0</b> (M0) : Loco vapeur, tender, 1 voiture, 6 rails courbes.....	1 401	2 200
---	-------	-------

*Le train électrique le plus facile à vendre, par sa sécurité de marche, par sa haute finition, par son prix le mieux placé pour sa qualité sur le marché français*

## TRAINS HORNBY ÉLECTRIQUES

à renversement de marche à main

### Série O

Nos trains électriques sont équipés de locos munies de **renversement de marche à main**, d'un transfo O à trois vitesses à commande par manette, muni d'une **prise d'éclairage** pour les accessoires, et d'un réseau de rails formant un cercle de 1,20 m de diamètre. Le mouvement O vient encore d'être amélioré par l'adjonction de deux graisseurs en bout d'axe d'induit.

Essayés et vérifiés avant leur sortie de notre usine, ils sont tous livrés avec un bon de GARANTIE.

En outre, ils sont accompagnés d'une brochure donnant des explications sur le montage des rails, le fonctionnement et l'entretien des locomotives ou autorails et d'une notice relative à la construction de réseaux Hornby.

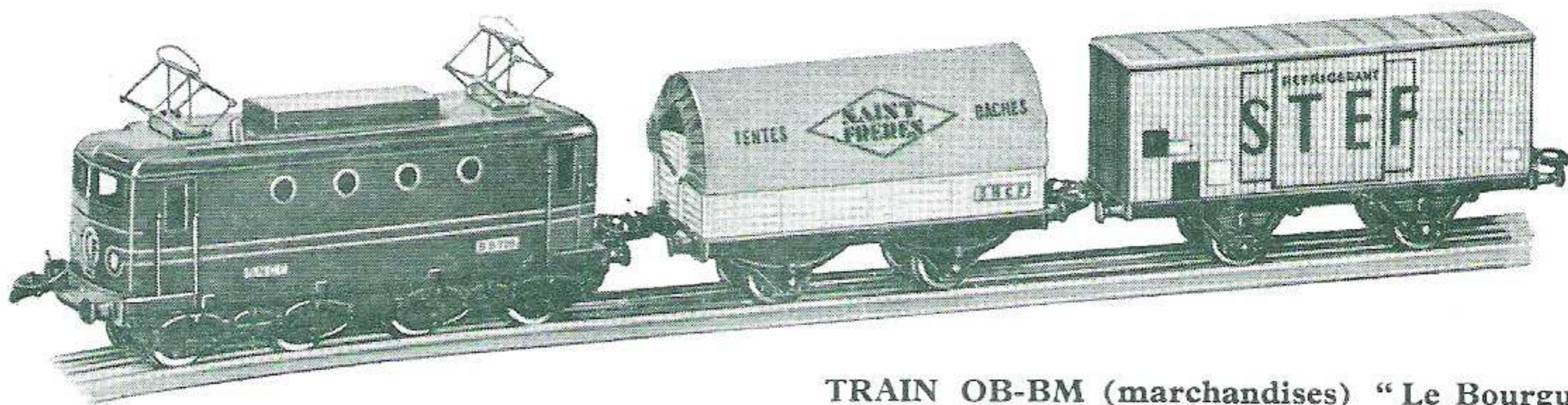

TRAIN OB-BM (marchandises) "Le Bourguignon"

Une locomotive OBB, 1 wagon bâché, 1 wagon frigorifique, 1 transformateur O, 12 rails courbes.

Prix de Commerce ..... 5 478      Prix de Détail recommandé ..... 8 600

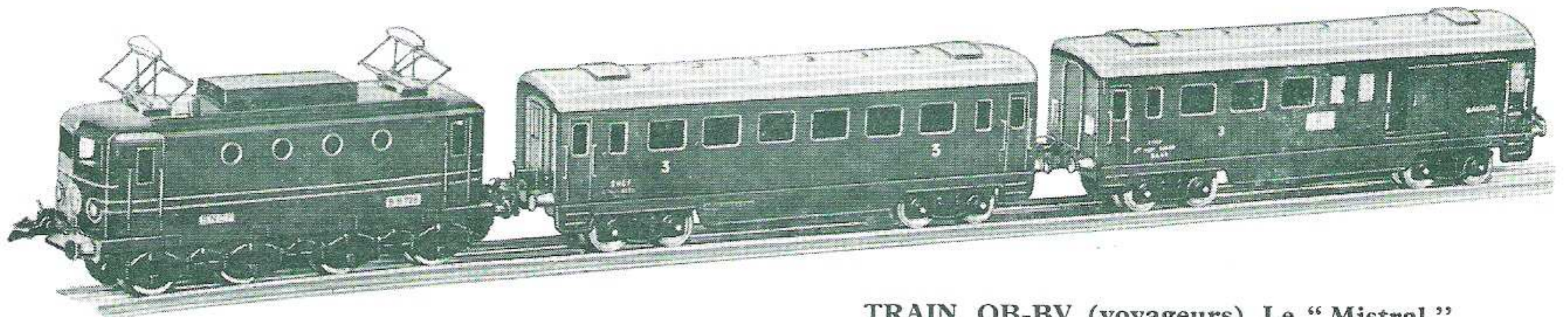

TRAIN OB-BV (voyageurs) Le "Mistral"

Une locomotive OBB, 1 voiture voyageurs à boggies, 1 voiture mixte voyageurs-bagages à boggies, 1 transformateur O, 12 rails courbes.

Prix de Commerce ..... 5 860      Prix de Détail recommandé ..... 9 200

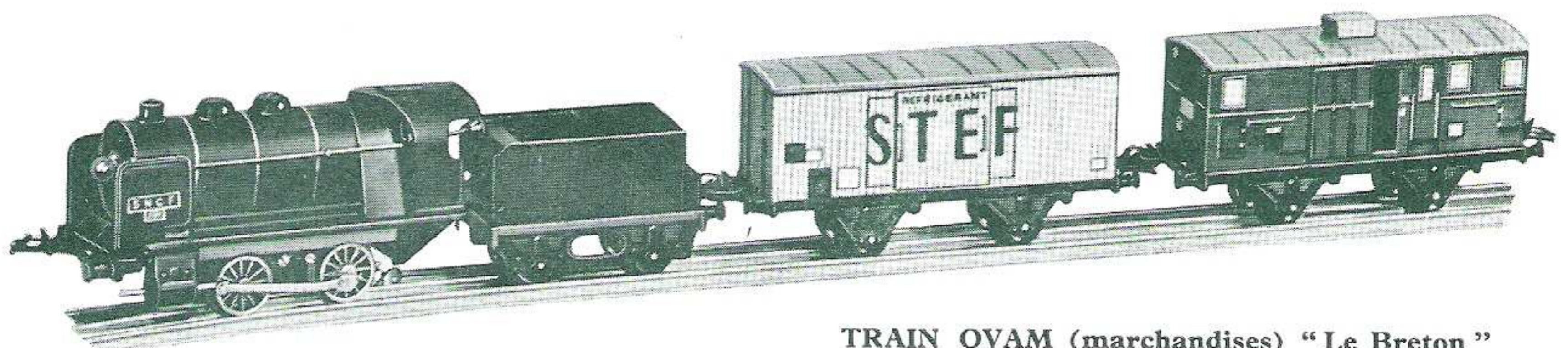

TRAIN OVAM (marchandises) "Le Breton"

Une locomotive OE vapeur, avec tender, 1 wagon frigorifique, 1 fourgon, 1 transformateur O, 12 rails courbes.

Prix de Commerce ..... 5 223      Prix de détail recommandé ..... 8 200

## TRAINS HORNBY ÉLECTRIQUES - Série 0

**IMPORTANT.** — Tous nos trains électriques fonctionnent sur 20 volts, tension sans danger pour l'enfant, et sont fournis normalement avec un transformateur pour courant ALTERNATIF 110 volts, 50 périodes et, sur demande, pour courant alternatif 220 volts.

Pour les voltages et fréquences spéciaux, 130-140 volts, 50 périodes et 110 volts, 25 périodes il y a lieu de prévoir une majoration de 10 % sur le prix du transformateur.

Nous ne fabriquons aucun train susceptible de fonctionner sur courant continu ni sur d'autres voltages que ceux indiqués ci-dessus. Enfin, tous nos trains électriques, sans exception, sont munis d'un **anti-parasites** logé dans le transformateur.

Nous nous permettons d'attirer votre attention sur l'importance présentée par le voltage et la fréquence du courant de votre client lorsque vous vendez un train électrique. Vous vous éviterez ainsi des réclamations et des litiges toujours désagréables.

Rappelons enfin que tous nos trains électriques sont accompagnés d'une brochure donnant des explications sur le montage des rails, le fonctionnement et l'entretien des locomotives ou autorails et d'une notice relative à la construction de réseaux Hornby.

### LOCOMOTIVES, AUTORAILS et TRANSFORMATEUR HORNBY

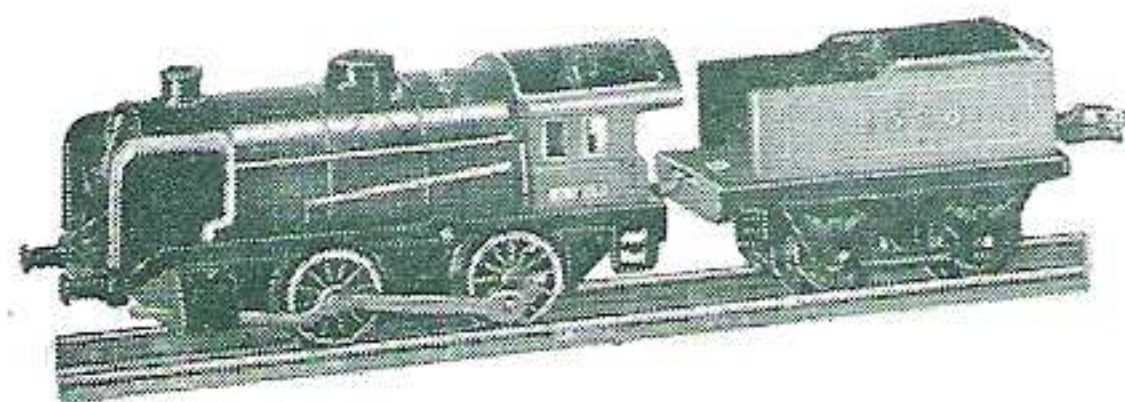

**Loco mécanique M (M)**  
type vapeur, avec tender

Prix de Commerce..... 888  
Prix de Détail recommandé.. 1 395

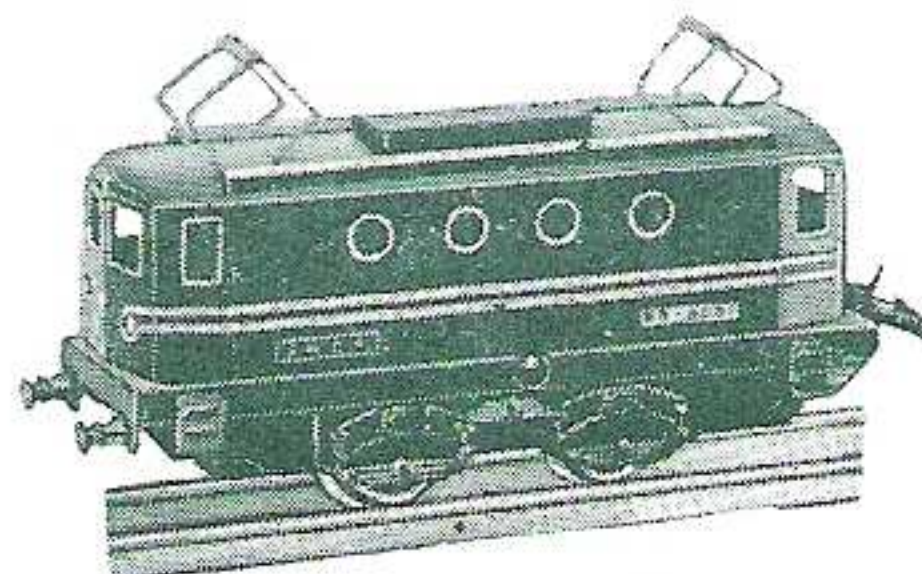

**Loco mécanique BM (BM)**  
(type BB)

Prix de Commerce..... 896  
Prix de Détail recommandé.. 1 400

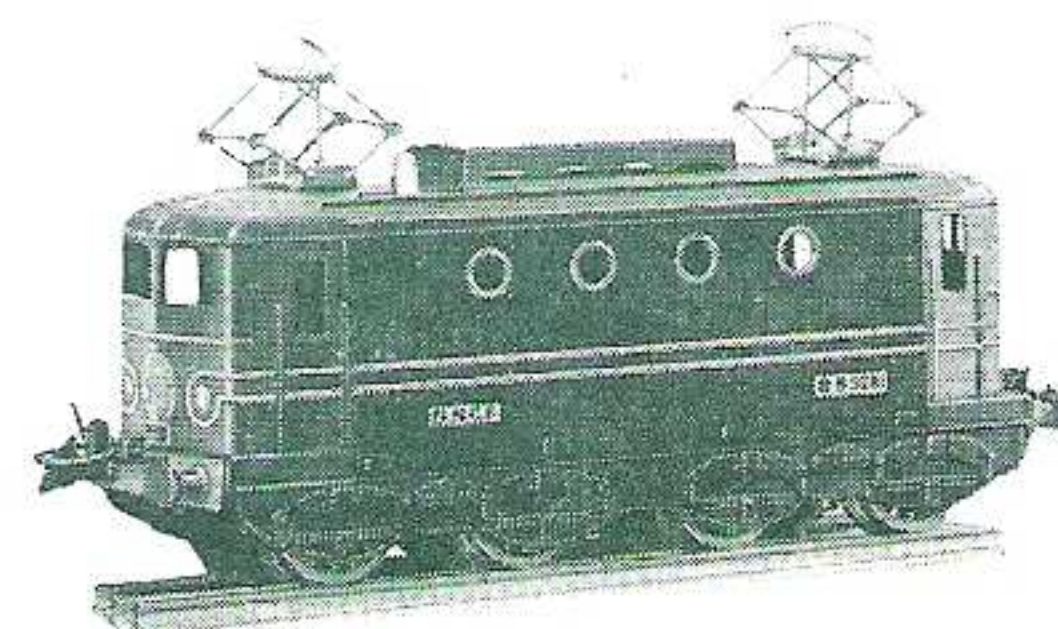

**Loco électrique 0BB**  
(Phare à douille baïonnette)

Prix de Comm. : 2 240 Prix de Détail recom. : 3 500

#### AUTORAIL

#### MÉCANIQUE (A.M.) - (seul)

Prix de Commerce..... 1 159  
Prix de Détail recom... 1 810

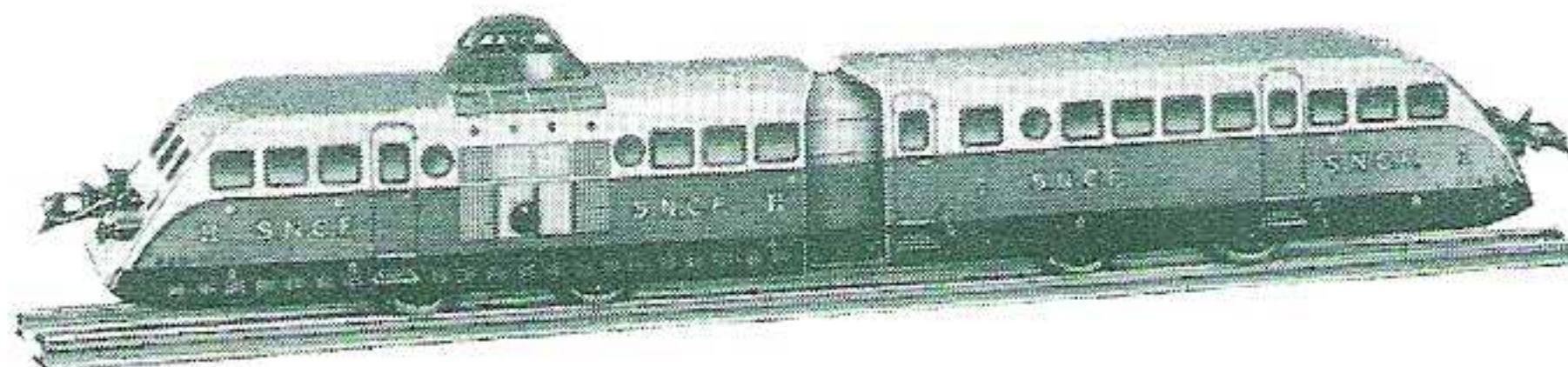

#### AUTORAIL ÉLECTRIQUE (A.E.) 0E à renversement de marche à main (seul)

Prix de Commerce..... 2 178  
Prix de Détail recom... 3 400

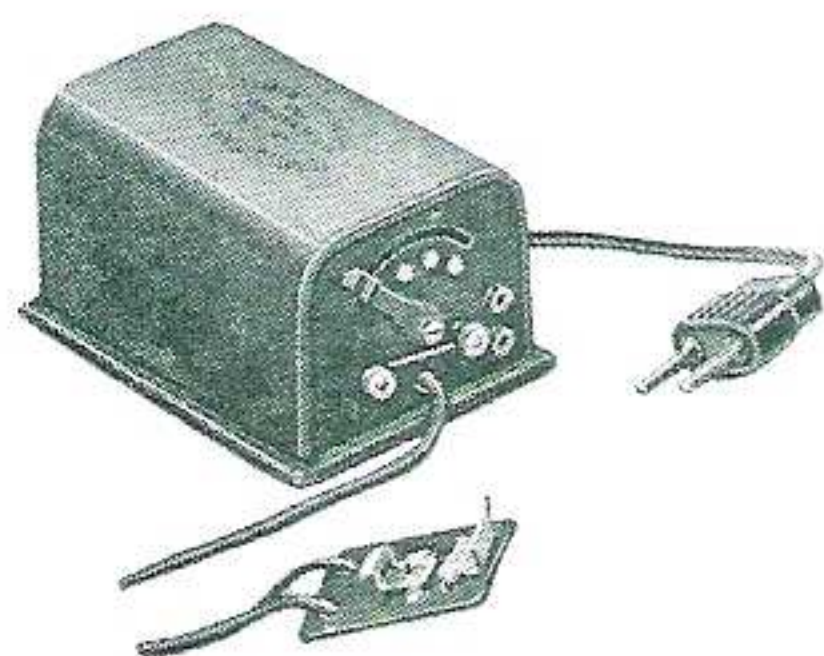

#### TRANSFORMATEUR 0 (Tra. 0)

à 3 vitesses par manette ; prise d'éclairage pour les accessoires.  
Débit : 20 VA.

Prix de Commerce..... 1 769  
Prix de Détail recommandé 2 765

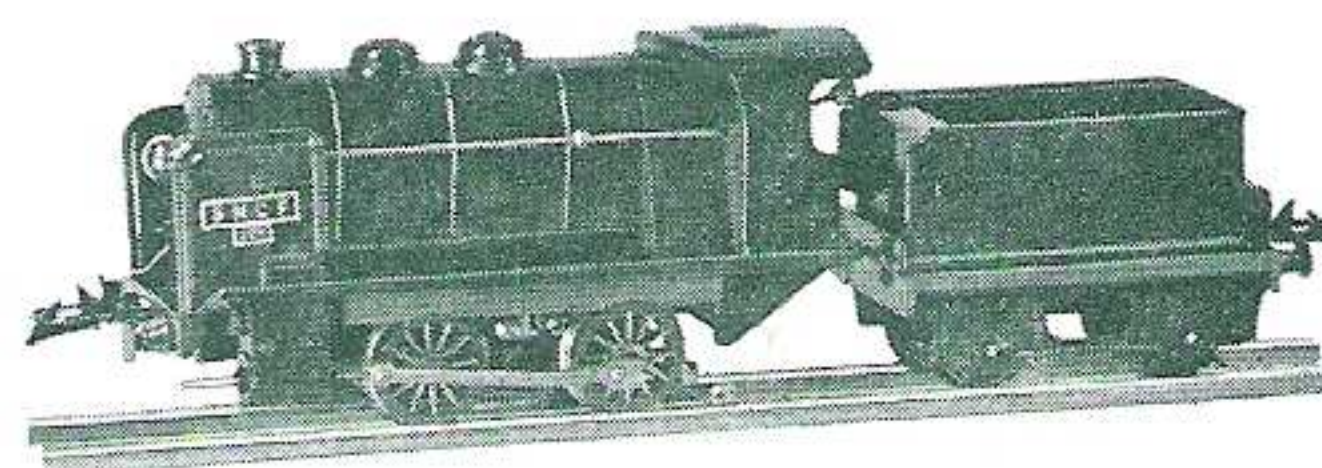

**Loco électrique 0VA, type vapeur (avec tender)**

Prix de Commerce 2 175 Prix de Détail recommandé 3 400

	Prix de Commerce	Prix de Détail recom.
Broche d'assemblage (Bro. ass.). Le paquet de 6	23	36
Charbon avec ressort, toutes locos élec. (E. 317).	16	25
Clé loco M (M. 62).....	11	17
Clé loco Express et Moteur Magic (H. 19) ...	11	17
Clé moteur 1A (A. 165).....	50	78
Flacon d'huile spéciale (Fla. hui.). La boîte de 6	170	44

	Prix de Commerce	Prix de Détail recom.
Fusible calibré pour transfo ST (T. 460). La boîte de 5 .....	à fixer	à fixer
Fusible pour transfo 0 (T. 421).....	5	8
Plaques de connexion (T. 401) avec fil soudé..	100	155
Plaques de connexion (T. 450) à broches.....	à fixer	à fixer
1 paire roues moulées avec essieu (W. 2) .....	12	19
1 paire roues tôle avec essieu (W. 5).....	5	8

Bandages de roues pour loco TBB (E. 327). Le paquet de 6 ..... Prix à fixer

### En rodage, graissage obligatoire !

Nous nous sommes aperçus que, parmi les locomotives électriques qui nous sont retournées aux fins de révision, une forte proportion manque tout simplement de graissage.

C'est pour éviter cet ennui que nous attachons maintenant à chaque locomotive ou autorail électrique une étiquette jaune indiquant les 8 points à graisser et conseillant de lire attentivement la notice d'entretien.

Nous vous demandons instamment de ne pas détacher cette étiquette de la locomotive au moment de l'essai ou de la vente, de façon qu'elle arrive bien entre les mains de l'utilisateur.

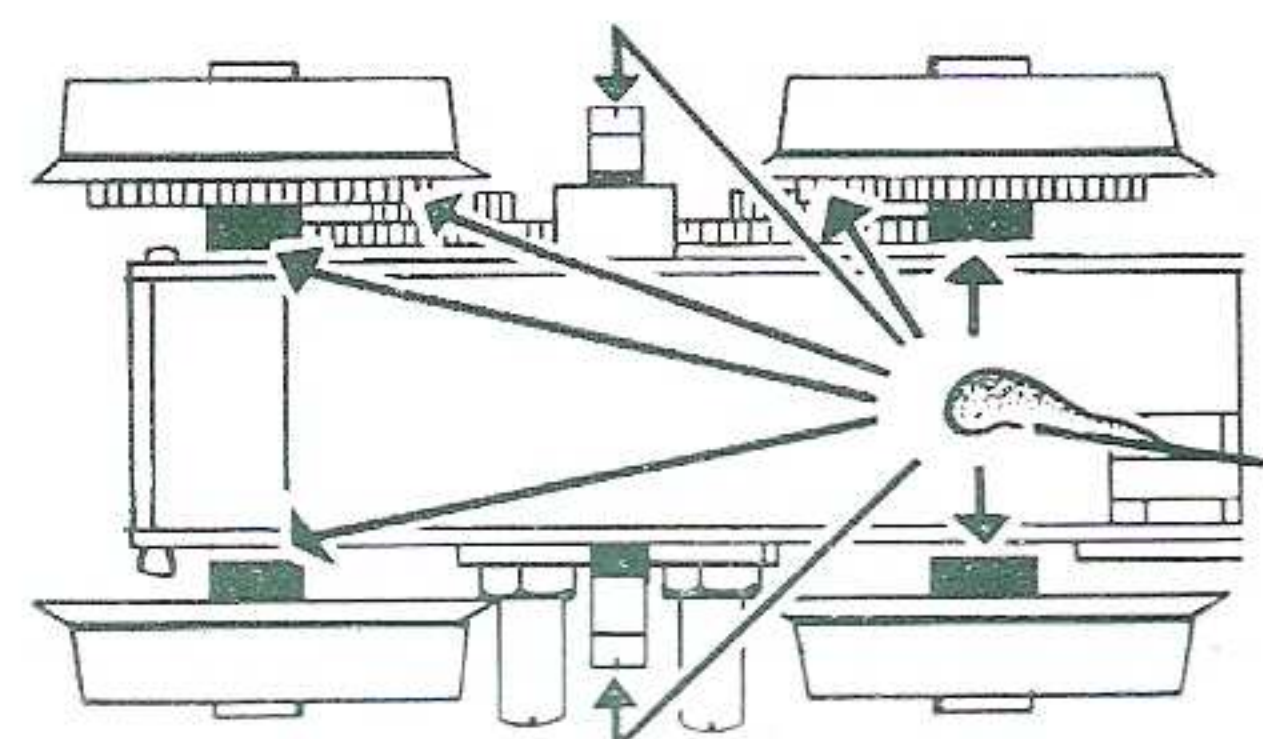



# Une réussite Hornby : le nouveau transformateur ST ...

## SÉCURITÉ TOTALE

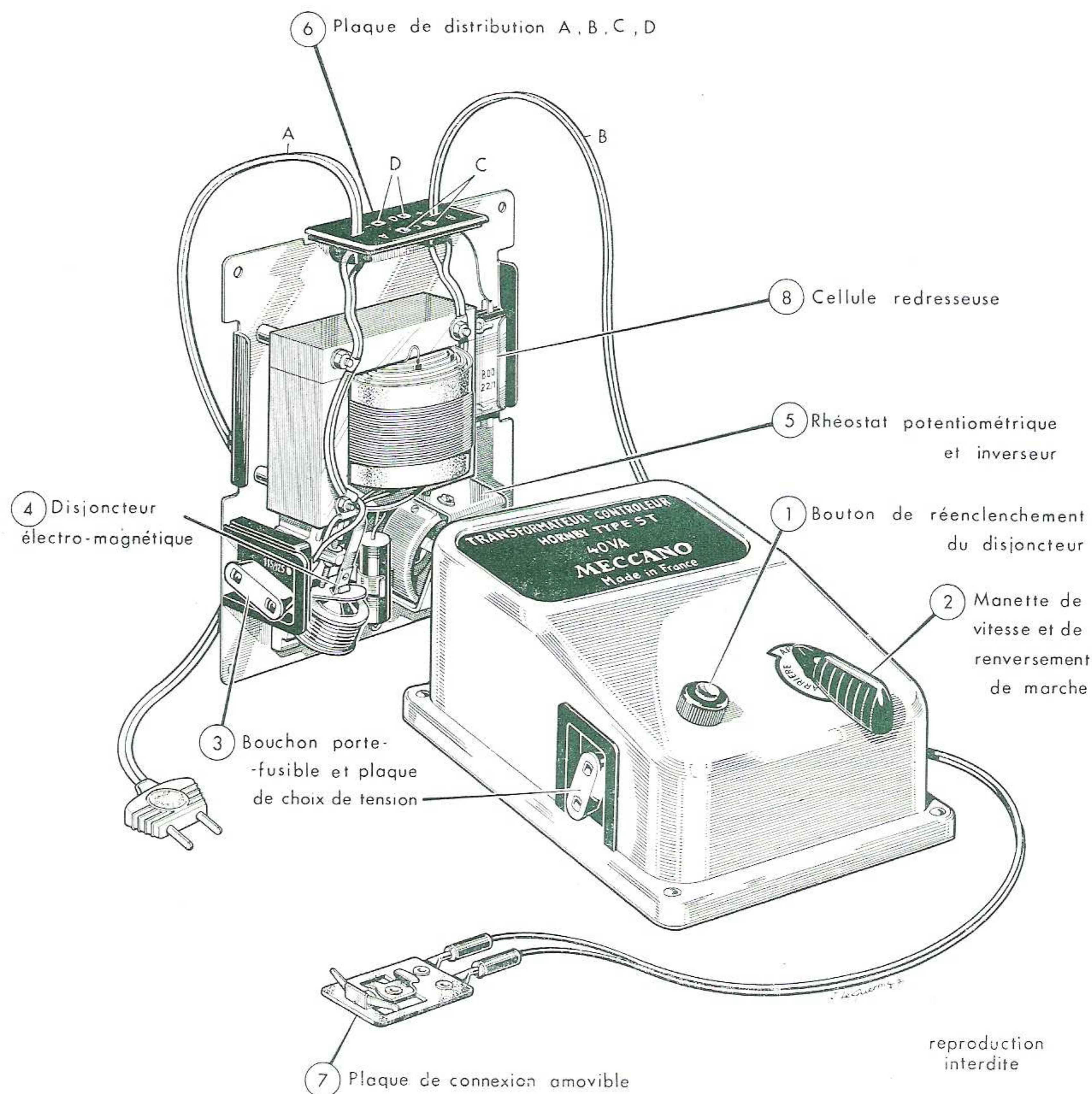

### Pourquoi une réussite ?

- parce que le transfo ST Hornby avec une seule manette (2) permet de commander à distance la vitesse et le sens de marche des locos, grâce au rhéostat potentiométrique inverseur (5) ;
- parce que le transfo ST Hornby permet de faire fonctionner **deux** locos, série T, sur courant continu ;
- parce que le transfo ST Hornby permet d'alimenter des accessoires électriques d'une puissance totale de 24 watts, sur courant alternatif ;
- parce que le transfo ST Hornby fonctionne indistinctement sur 2 voltages (115/125 et 210/230 volts) ;
- parce que le transfo ST Hornby comporte une prise spéciale prévue pour recevoir un **variateur de vitesse** (disponible début 1958) qui permettra de commander séparément la vitesse et le sens de marche de deux locos sur la même voie ou sur deux voies différentes, d'où possibilités immenses de manœuvres ;
- et surtout, parce qu'il vous offre une sécurité totale. Lisez à la page suivante les garanties que nous avons accumulées pour la sécurité de vos jeunes clients et la protection de leur matériel.

# ... équipe les trains télécommandés Hornby 1957 !

## SÉRIE HORNBY ST — SÉCURITÉ TOTALE

MECCANO est fier de vous présenter ces deux trains télécommandés Hornby 1957, équipés du transfo ST.

Ces deux trains sont d'une robustesse à toute épreuve, d'une sécurité totale comme leur nom l'indique, d'une finition impeccable, et, comme les trains de la série O, seront les mieux placés par leur prix et pour leur qualité sur le marché français.

Ils sont tirés par une motrice BB à roues à bandages qui assure une puissance de traction extraordinaire, puisqu'elle démarre « en souplesse » un train de 20 voitures ou wagons à bogies.

Ils sont équipés du transfo ST « Sécurité totale » qui assure :

- le choix de la tension : il suffit de placer dans la fiche correspondante (110 ou 220 volts) le bouchon porte-fusible (3), système simple, sûr et précis ;
- une protection sur le circuit « Secteur » (6A). Le fusible calibré protège le transfo ST contre une erreur de branchement du bouchon. C'est une sécurité majeure ;
- une protection sur les voies (6B et 6D). Dans le cas d'un court-circuit ou d'une surcharge d'utilisation, le disjoncteur (4) se déclenche instantanément, protégeant ainsi les bobinages et la cellule redresseuse (8). Le réenclenchement s'effectue en appuyant sur le bouton (1). Bien entendu, la protection est assurée en cas d'adjonction d'un variateur de vitesse ;
- une protection du circuit des accessoires (6C), grâce au fusible calibré qui se trouve dans le porte-charbon (3).

Ces trains se présentent en version voyageurs ou marchandises « Le Drapeau » ou « Le Provençal ».

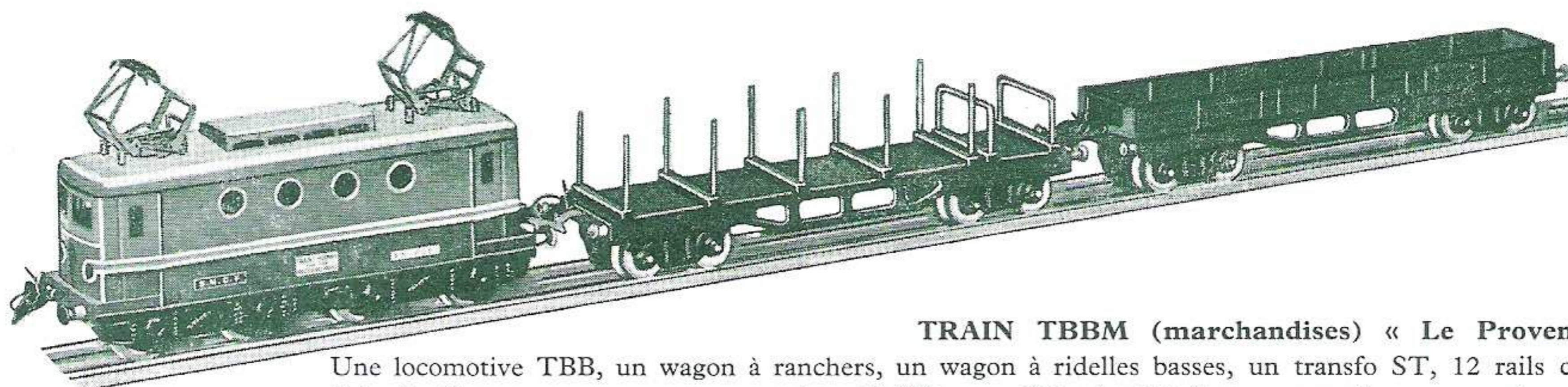

**TRAIN TBBM (marchandises) « Le Provençal ».**

Une locomotive TBB, un wagon à ranchers, un wagon à ridelles basses, un transfo ST, 12 rails courbes.  
Prix de Commerce ..... environ 10 000      Prix de Détail recommandé ..... environ 15 000

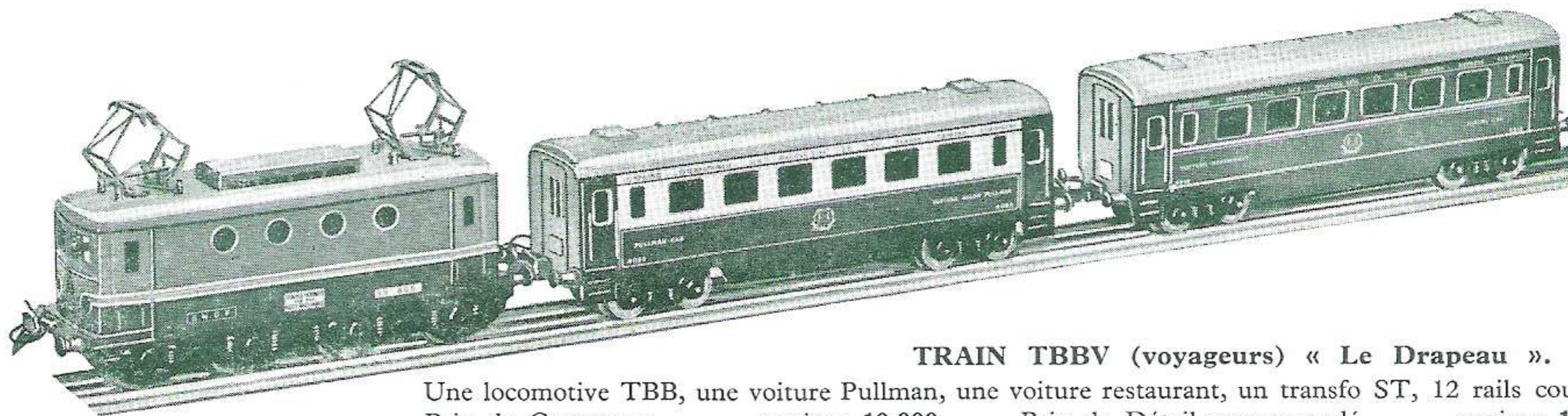

**TRAIN TBBV (voyageurs) « Le Drapeau ».**

Une locomotive TBB, une voiture Pullman, une voiture restaurant, un transfo ST, 12 rails courbes.  
Prix de Commerce ..... environ 10 000      Prix de Détail recommandé ..... environ 15 000

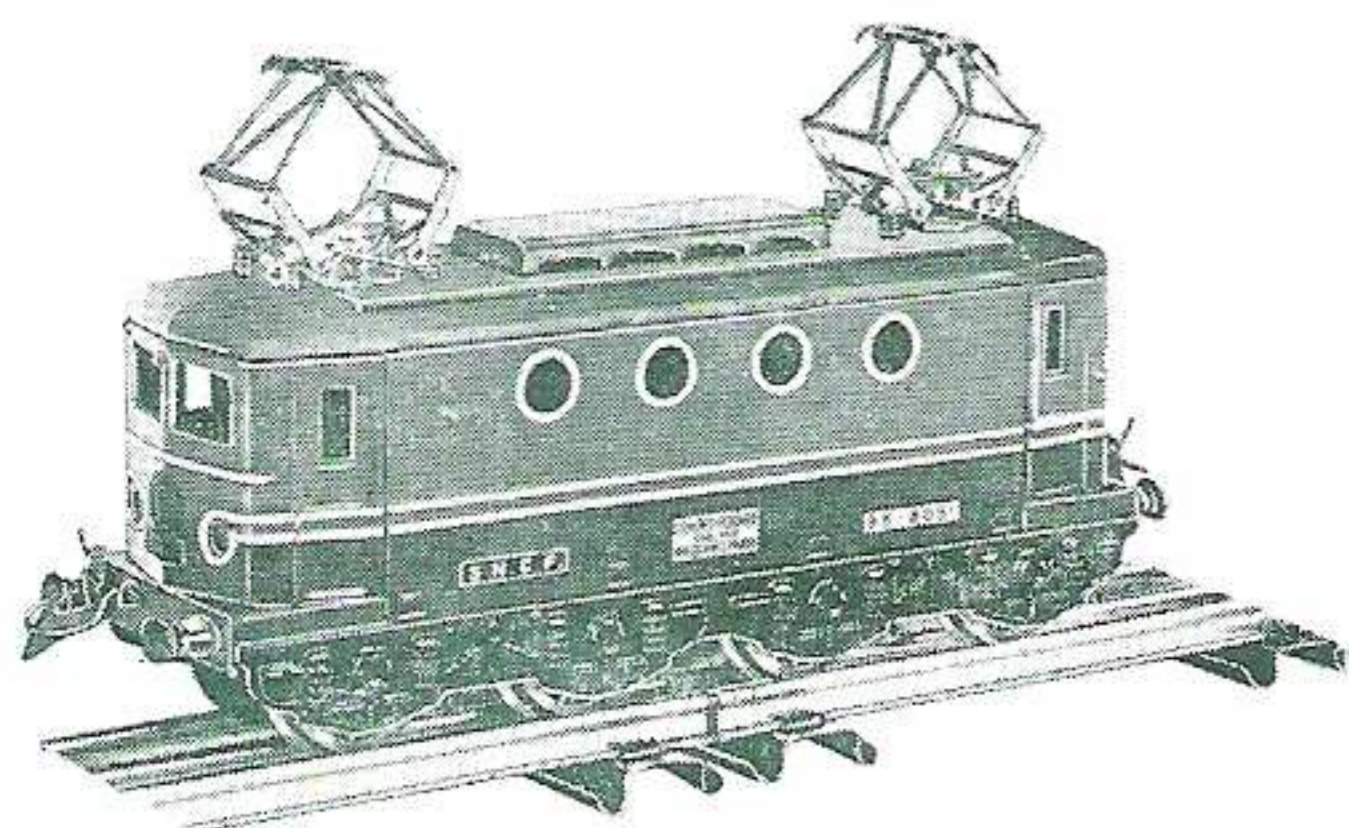

**Loco TBB seule,**  
roues à bandages.

Prix de Commerce  
environ 3 000

Prix de Détail recom.  
environ 4 500

**Transfo ST**  
« Sécurité totale ».

Prix de Commerce  
environ 5 200

Prix de Détail recom.  
environ 7 800

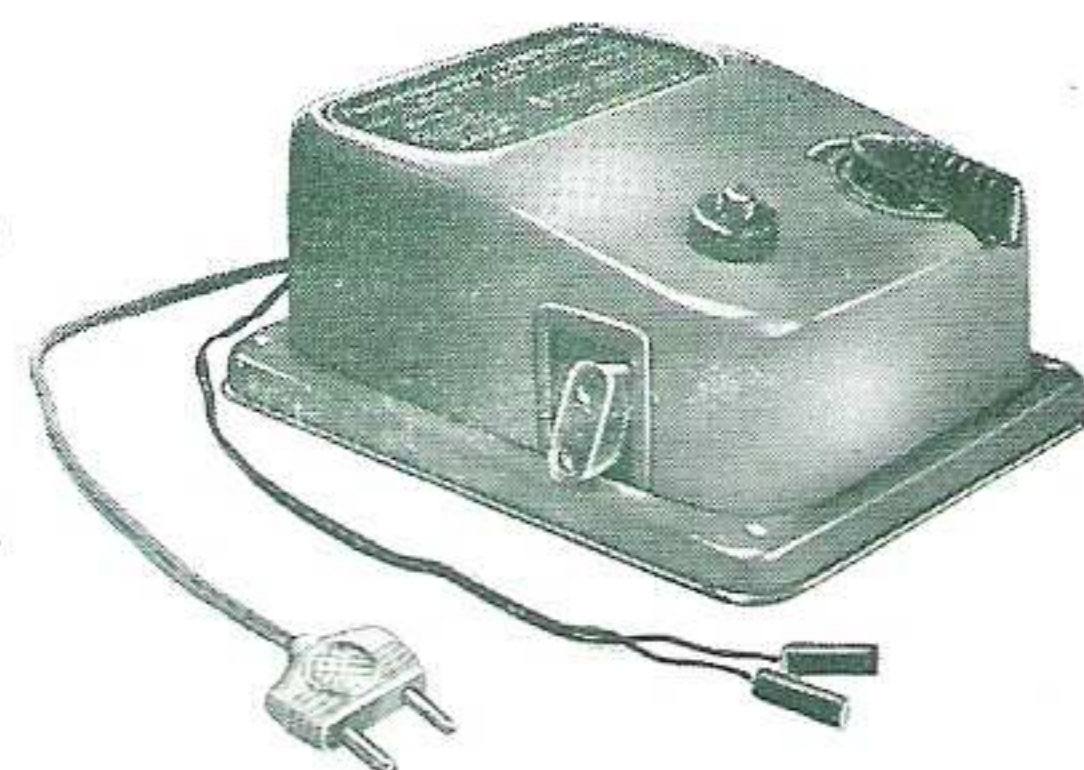

Sachez augmenter votre chiffre d'affaires...

## TRAINS HORNBY ACCESSOIRES DE TRAINS

### NOUVEAUTÉ

**Eclairage Standard** (Ecl. Sta.) pour éclairer tous accessoires. Livré complet avec fil et ampoule 20 volts.

Prix de Commerce... 328 Prix de Détail recommandé... 515

**Flacon d'huile** (fla. hui.) spéciale pour le graissage des locomotives. Avec bouchon-tige. En boîte de 6.

Prix de Com. les 6... 170 Prix de Détail recom. à la pièce... 44

**Heurtoir N° 1** (Heurt.) à tampons à ressorts, emplacement prévu pour éclairage standard (pour trains mécaniques et électriques).

Prix de Commerce... 172

Prix de Détail recommandé... 270

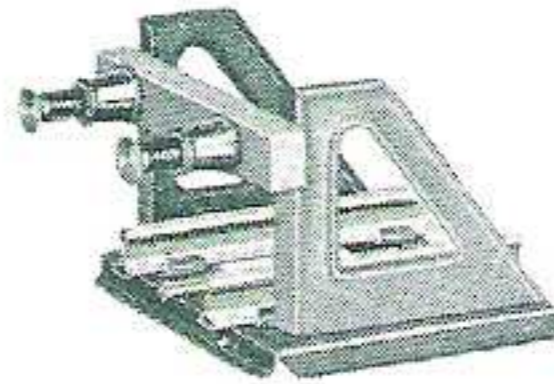

**Lampe à baïonnette** (Lamp. bai.) 20 volts (pour loco 0-BB et TBB).

Prix de Com. les 6... 389 Prix de Détail recom. à la pièce... 102

**Lampe signal** (Lamp. sig.) 20 volts (pour signal d'arrêt).

Prix de Com. les 6... 344 Prix de Détail recom. à la pièce... 90

**Lampe à vis** (Lamp. vis) 20 volts (pour éclairages et locos sauf 0-BB et TBB).

Prix de Com. les 6... 389 Prix de Détail recom. à la pièce... 102

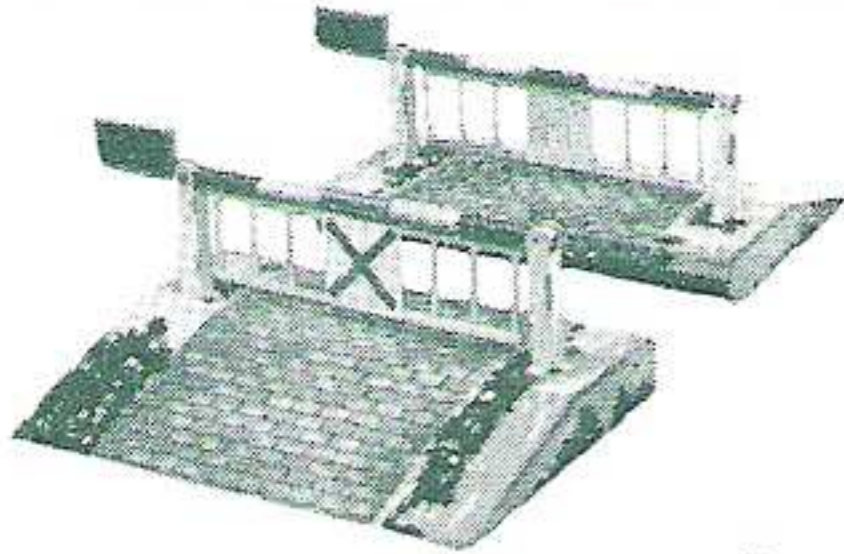

**Passage à niveau M** (P. N. M) en deux parties séparées. Barrières basculantes, emplacement pour éclairage standard.

Prix de Commerce... 234

Prix de Détail recommandé 365

**Passage à niveau 1** (P. N. 1) en métal décoré, muni de barrières basculantes avec emplacement prévu pour éclairage standard; en deux parties séparées permettant le passage d'une ou plusieurs voies. Maison de garde-barrière.

Prix de Commerce... 585 Prix de Détail recommandé... 915

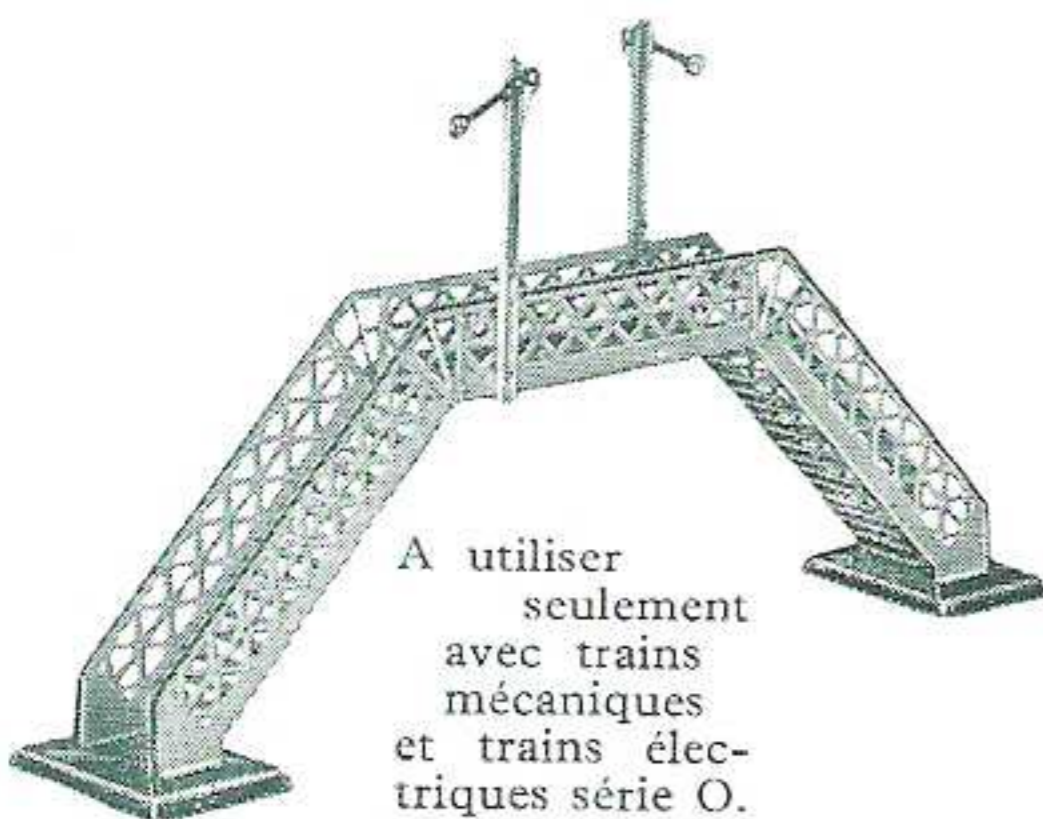
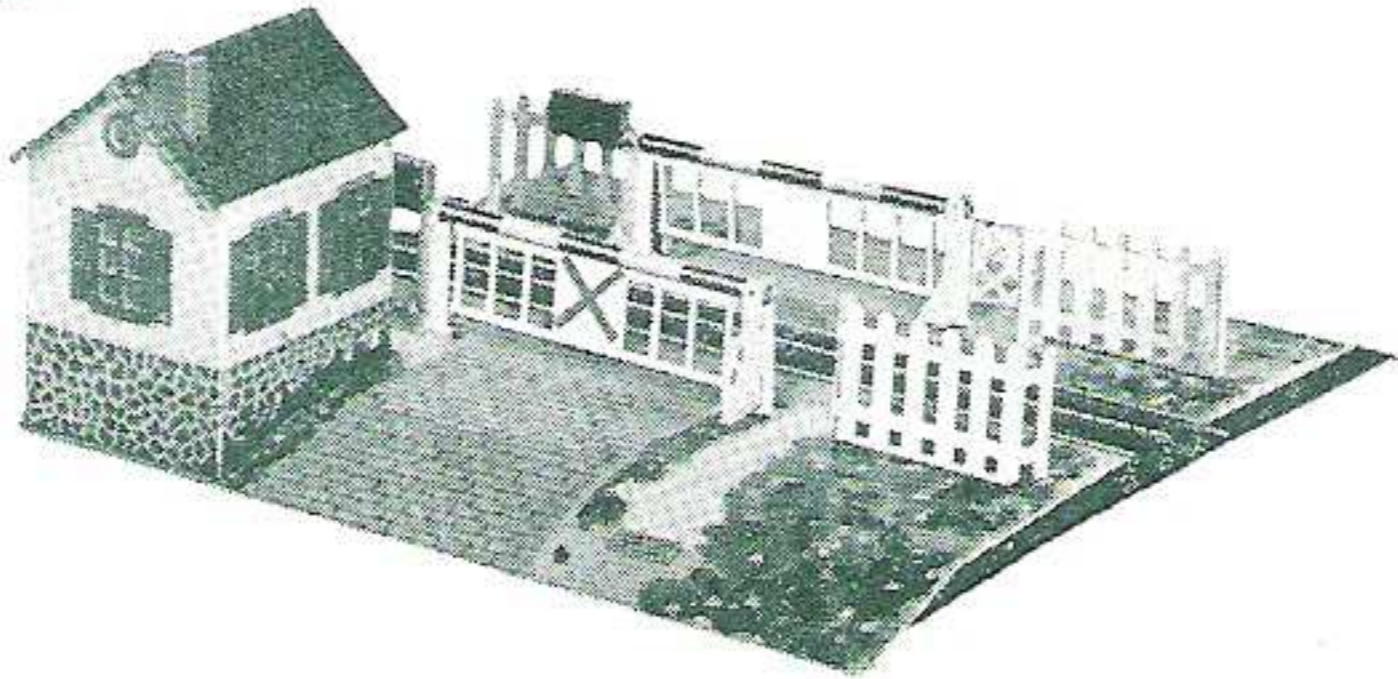

**Passerelle métallique** (Pas.) munie de deux sémaphores. Permet d'enjamber 2 voies.

Prix de Commerce. 666

Prix de Détail recommandé... 1 040

A utiliser seulement avec trains mécaniques et trains électriques série O.

**Cabine sémaphorique démontable** (Cab. sém.) avec baie plexiglass.

Prix de Commerce... 464

Prix de Détail recommandé... 720

dimensions :    montée    du carton

Hauteur... 15 cm    3 cm

Longueur... 22 cm    23 cm

Largeur... 10,5 cm    17 cm

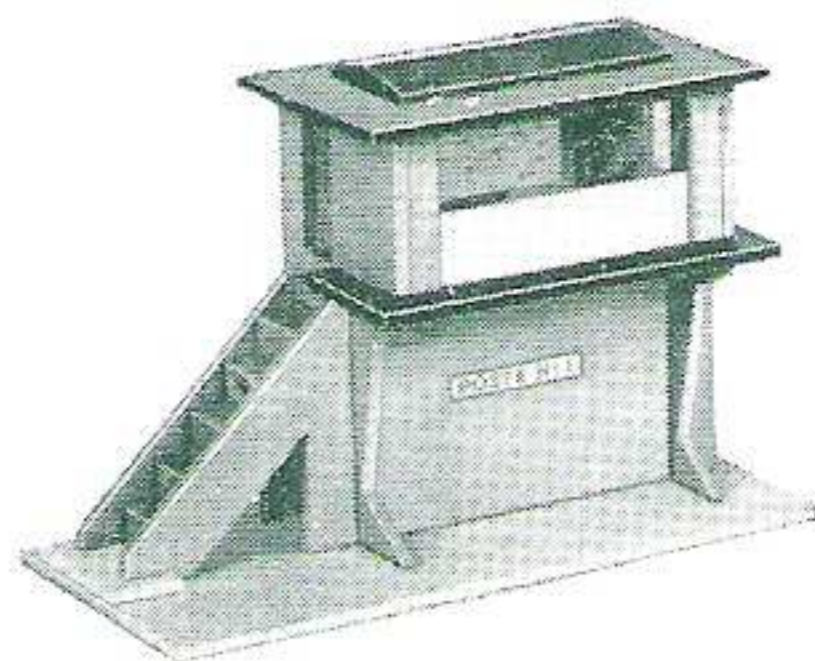

**Signal rond** (Sig. rond) rouge, (livrés par 2).

Prix de Commerce... la paire 441

Prix de Détail recommandé... la pièce 345

**Signal d'arrêt automatique** (Sig. aut.) Permet de commander automatiquement l'arrêt et le départ des trains. Livré tout équipé avec lampes spéciales. S'adapte facilement à n'importe quelle partie du réseau, grâce à la double plaque de connexion solidaire de la base du signal. Livré avec notice de montage.

Prix de Commerce... 1.166

Prix de Détail recommandé 1.830

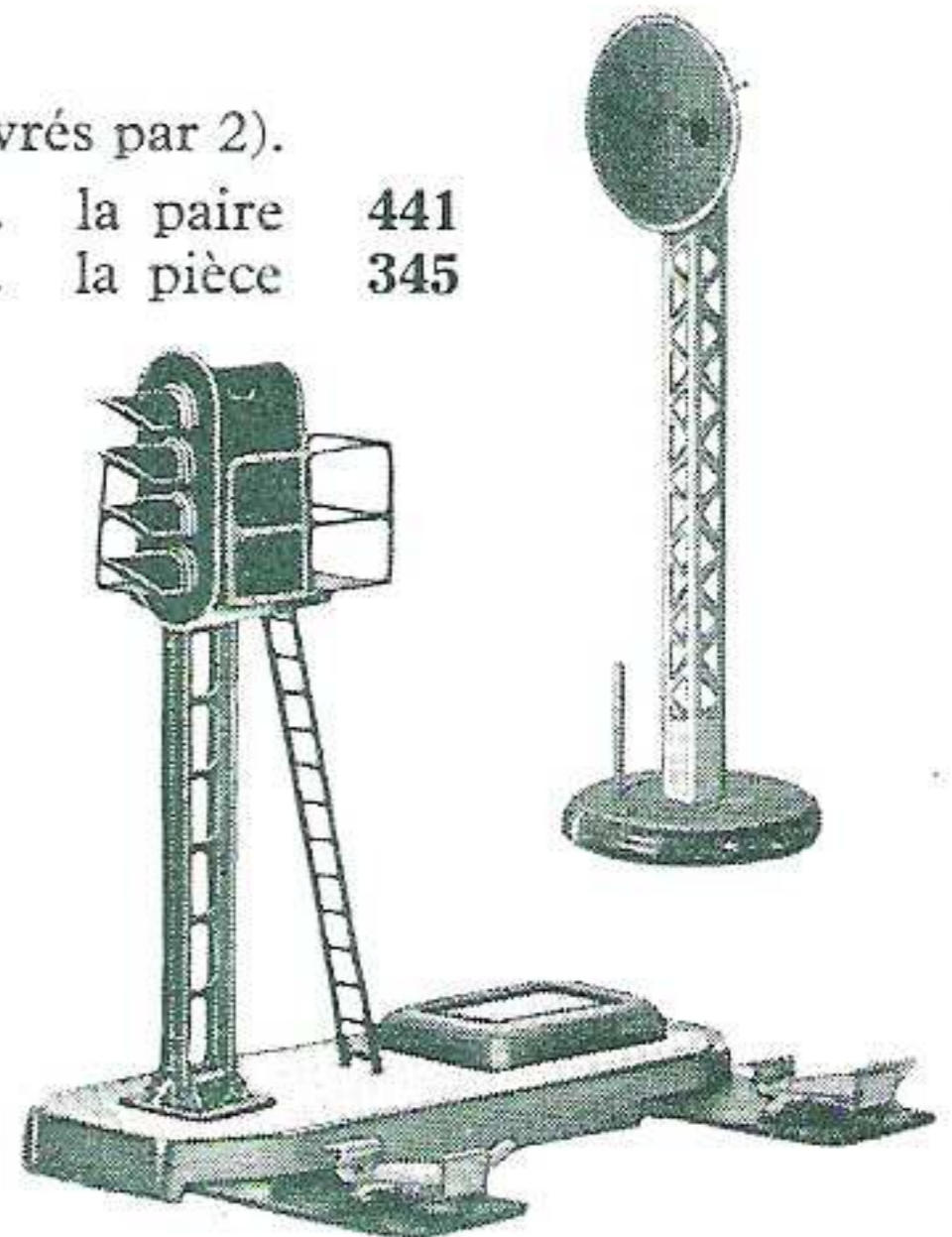

**Fil de jonction** (Fil jonc.) indispensable à tout possesseur de deux ou plusieurs signaux d'arrêt.

Prix de Commerce... 138 Prix de Détail recommandé... 215

**Sujets miniatures incassables**, en matière plastique  
En coffrets

**N° 10.** (Suj. 10) **Personnel de Chemin de fer.**  
(Cheminots, ci-dessous)

(Chef de gare, contrôleur, mécanicien, visiteur, lampiste)

Prix de Commerce... 251 Prix de Détail recommandé... 390

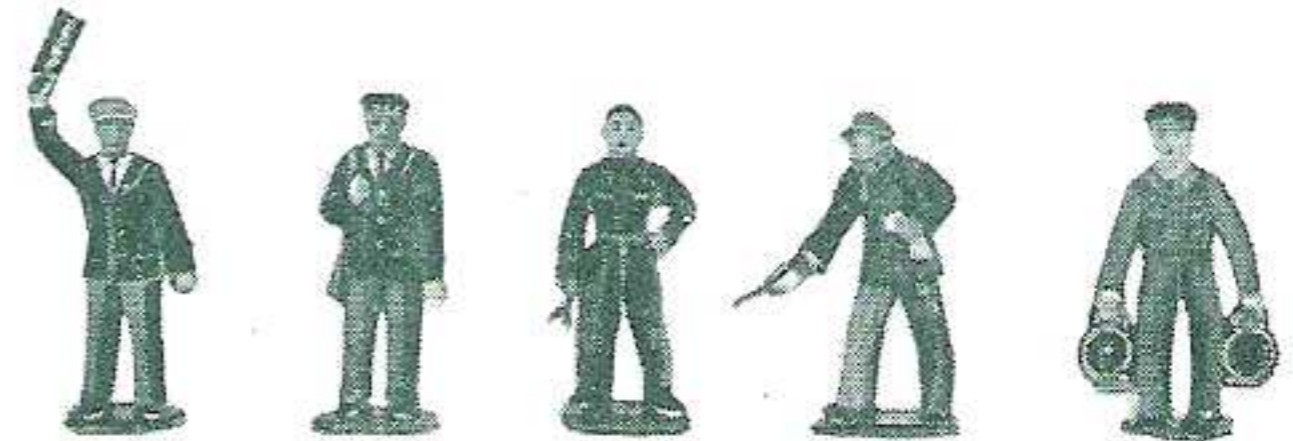

**N° 11.** (Suj. 11) **Personnages voyageurs** (ci-dessous)

Prix de Commerce... 251

Prix de Détail recommandé... 390

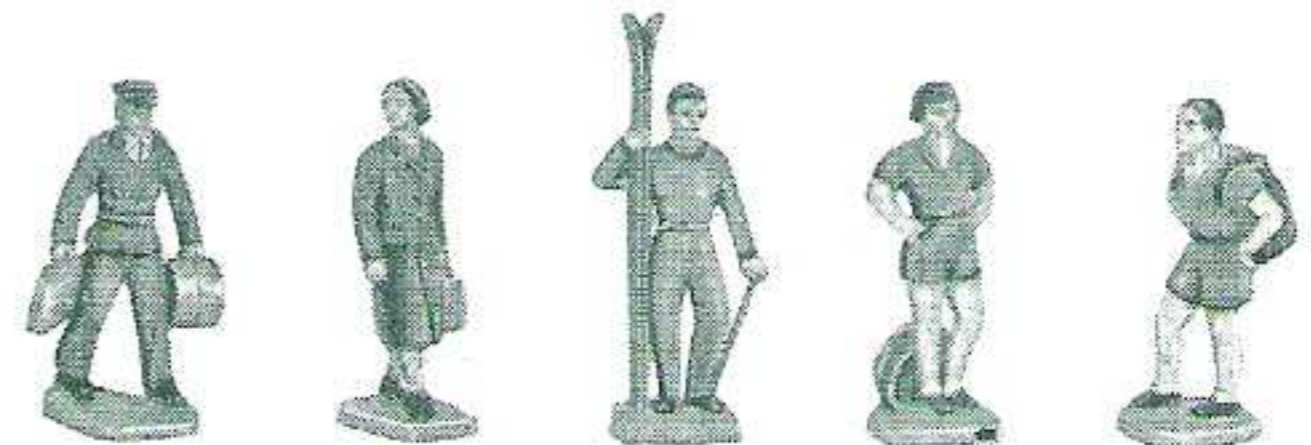

**Tableau de branchement** (Tab. bra.) pour alimenter en courant électrique 5 accessoires. Fourni avec fil pour le brancher sur nos transfos 0 et ST.

Prix de Commerce... 297

Prix de Détail recommandé... 465



### ACCESSOIRES DÉMONTABLES

#### NOUVEAUTÉ

**GARE démontable**  
N° 20 (Gare 20). Passage pour une voie.

Dimension montée : hauteur 17 cm., longueur 43 cm, largeur 29 cm. Dimension du carton : hauteur 2,5 cm, long. 43 cm, largeur 30 cm.  
Prix de Commerce... 1 169  
Prix de Détail recommandé 1 835

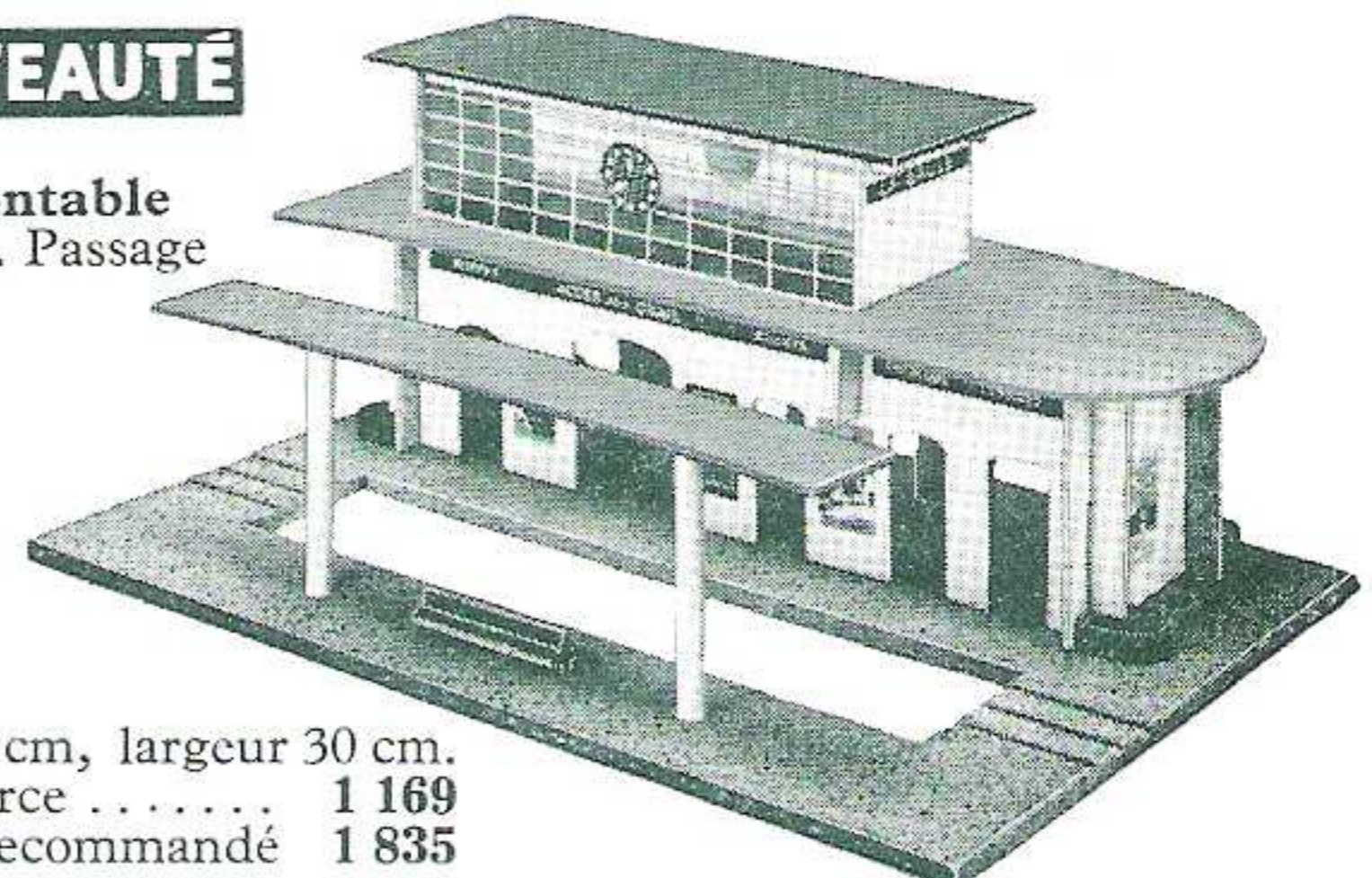

grâce aux accessoires et au matériel roulant Hornby

## TRAINS HORNBY ACCESSOIRES DÉMONTABLES

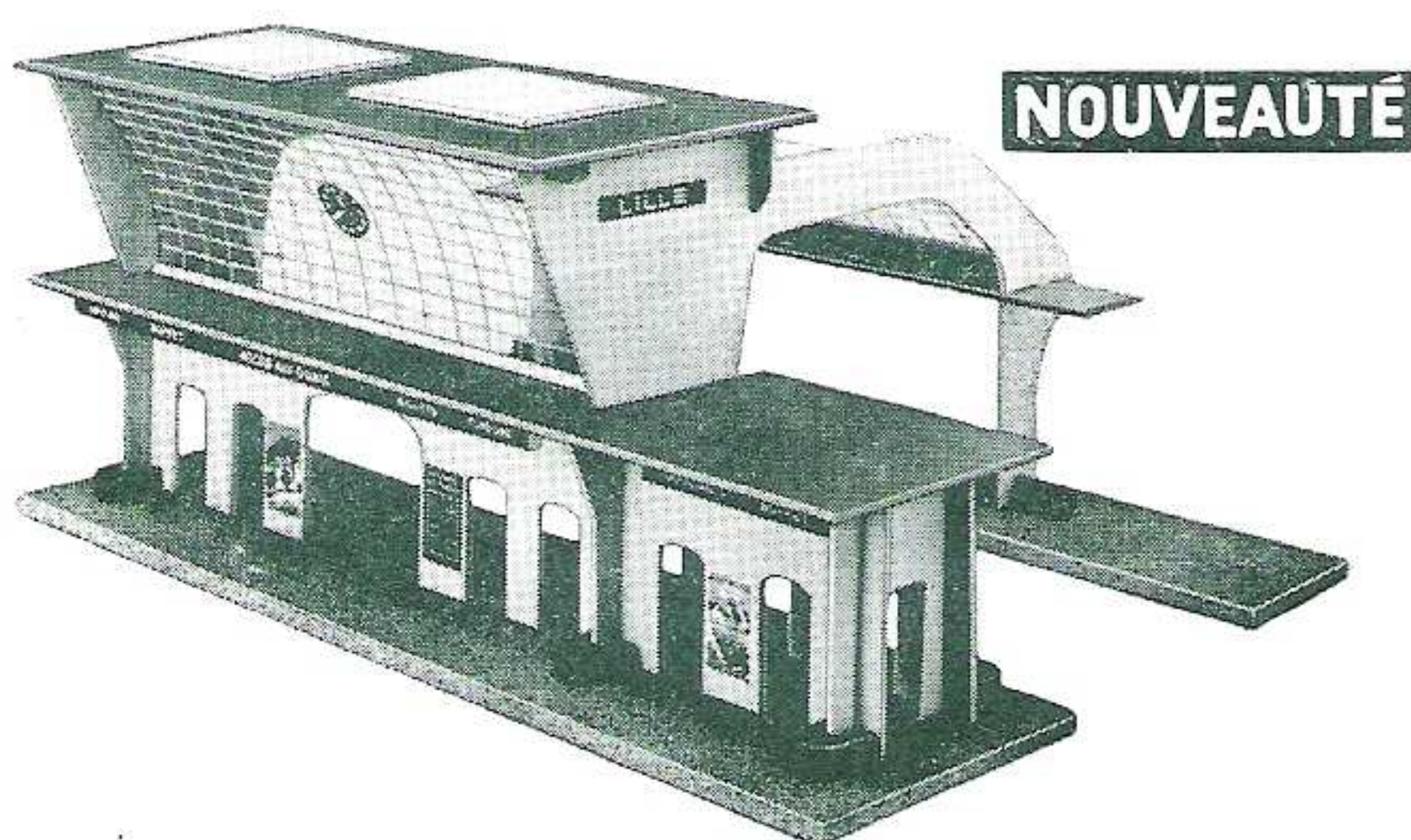

**Gare démontable N° 21. (Gare 21)**

(avec verrière plexiglass). Passage pour deux voies.

Prix de Commerce 1 557	dimensions	montée	
		du carton	
Prix de Détail recommandé 2 450	hauteur..	22 cm	25 cm
	longueur..	52 cm	52 cm
	largeur...	38 cm	29 cm

**Quai à marchandises. (Quai)** Equipé d'une grue qui pivote et fonctionne. Prix de Com<sup>ce</sup>. 913 Prix de Détail recom. 1 420

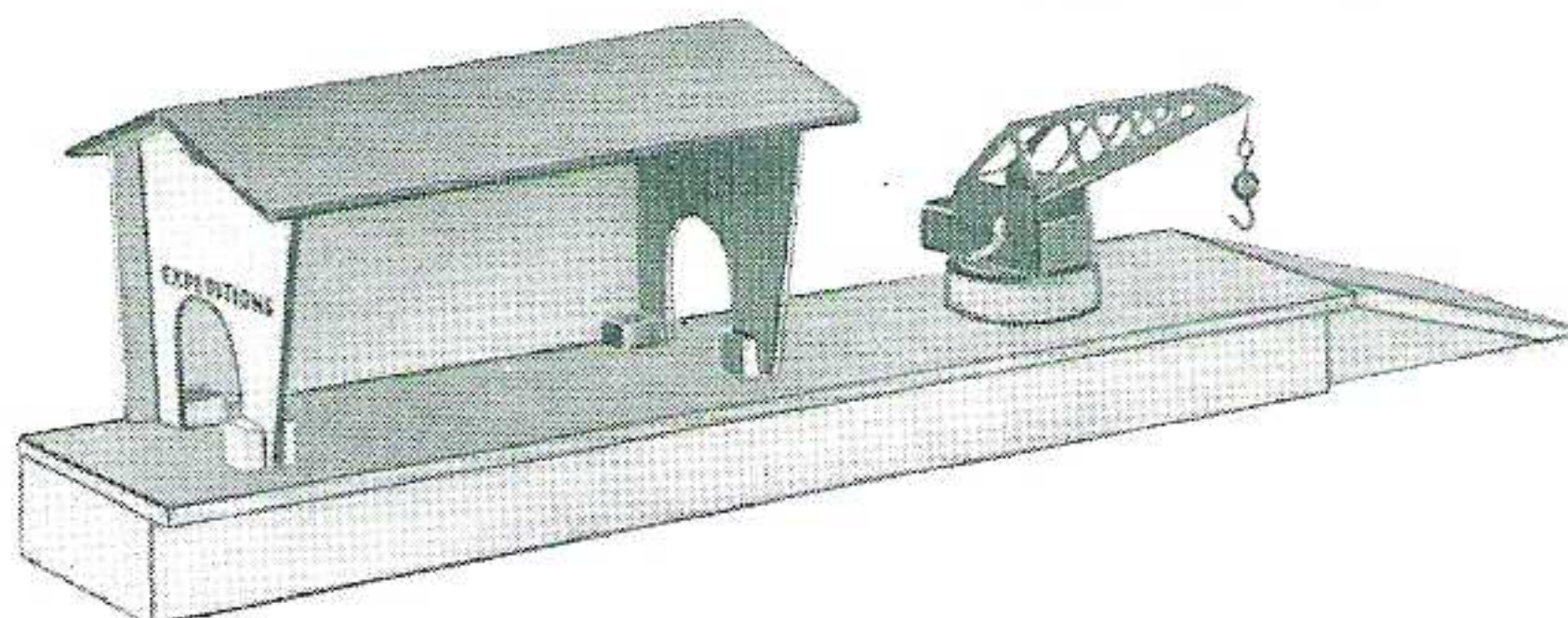

Dimensions : monté : haut. 15,5 cm, long. 58 cm, larg. 14 cm  
— du carton : haut. 7 cm, long. 52 cm, larg. 11 cm

**Tunnel démontable 1957 (Tun.)**  
En isorel embouti (nouv. fabric.).

Prix de Commerce..... 568  
Prix de Détail recom..... 890

dimensions :	monté	
	du carton	
hauteur....	19 cm	4 cm
longueur...	29 cm	29 cm
largeur.....	28 cm	21 cm



## MATÉRIEL ROULANT

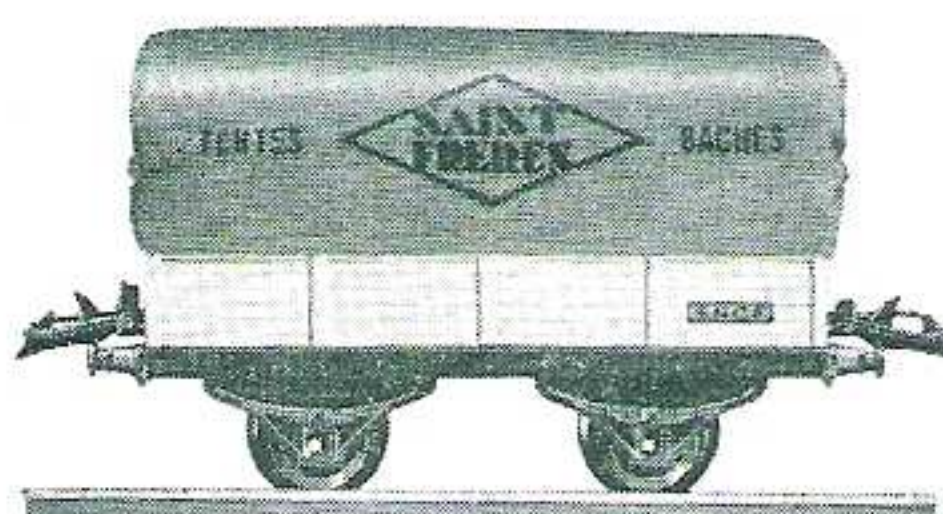

**Wagon bâché (W. Bâc.).** Longueur 15,5 cm. La bâche est amovible.

Prix de Commerce..... 296  
Prix de Détail recommandé..... 460

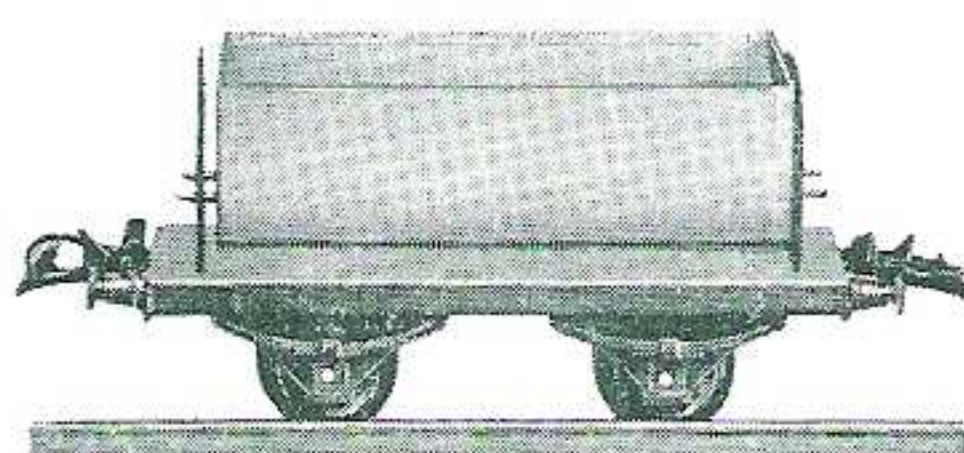

**Wagon benne basculante (W. Ben.).** Long. 15,5 cm. La benne bascule d'un côté ou de l'autre.

Prix de Commerce..... 248  
Prix de Détail recommandé..... 390

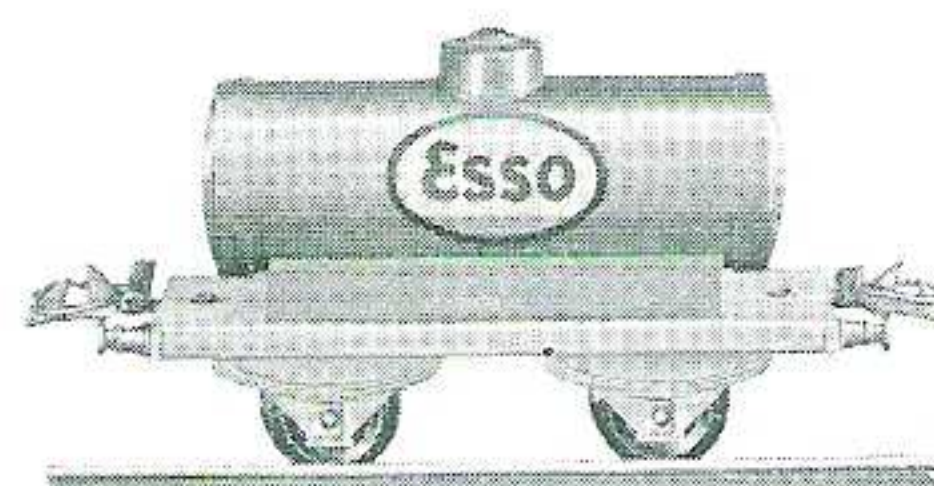

**Wagon-réservoir « Esso » (W. Esso).** Long. 15,5 cm. Peinture aluminium.

Prix de Commerce..... 315  
Prix de Détail recommandé..... 490

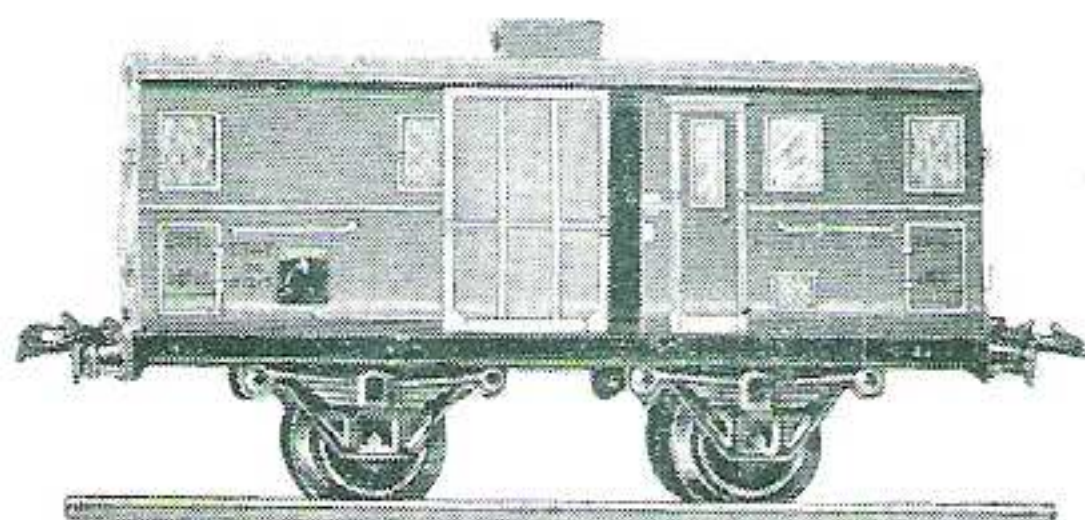

**Fourgon 1 S (W. fgon).** Long. 18 cm. Les deux portes coulissent.

Prix de Commerce..... 258  
Prix de Détail recommandé..... 405

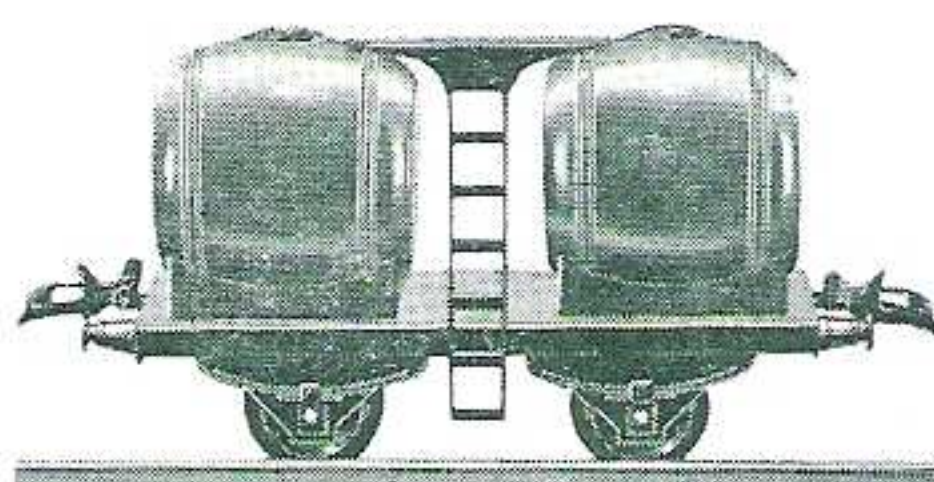

**Wagon foudre double (W. foud.).** Longueur 15,5 cm.

Prix de Commerce..... 428  
Prix de Détail recommandé..... 670



**Wagon frigorifique STEF (W. frigo.).** Long. 18 cm. Les deux portes coulissent.

Prix de Commerce..... 251  
Prix de Détail recommandé..... 390

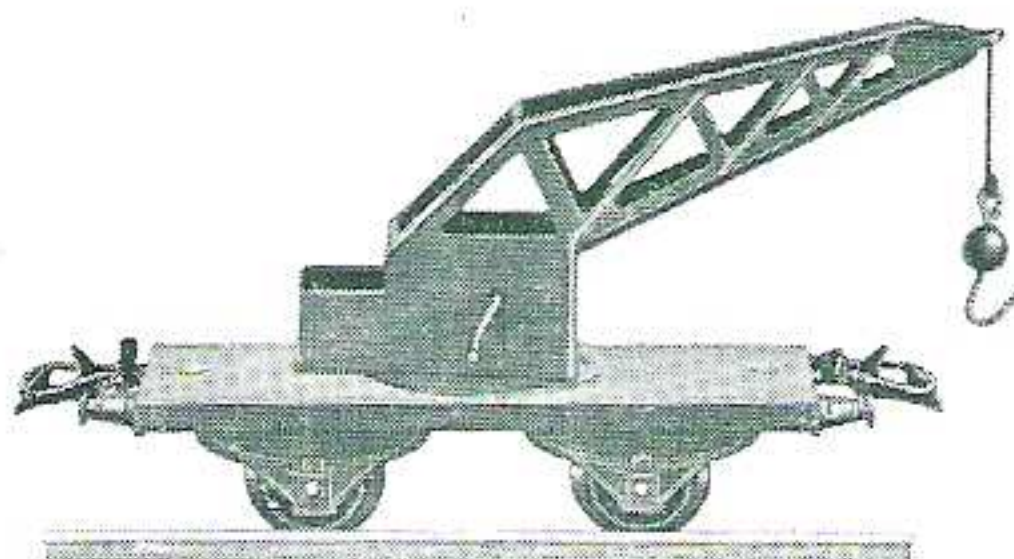

**Wagon-grue N° 1 (W. grue).** Long. 15,5 cm. La grue pivote et fonctionne.

Prix de Commerce..... 315  
Prix de Détail recommandé..... 490



**Wagon-réservoir « Primagaz » (W. prim.).** Long. 15,5 cm. Peinture blanche.

Prix de Commerce..... 315  
Prix de Détail recommandé..... 490

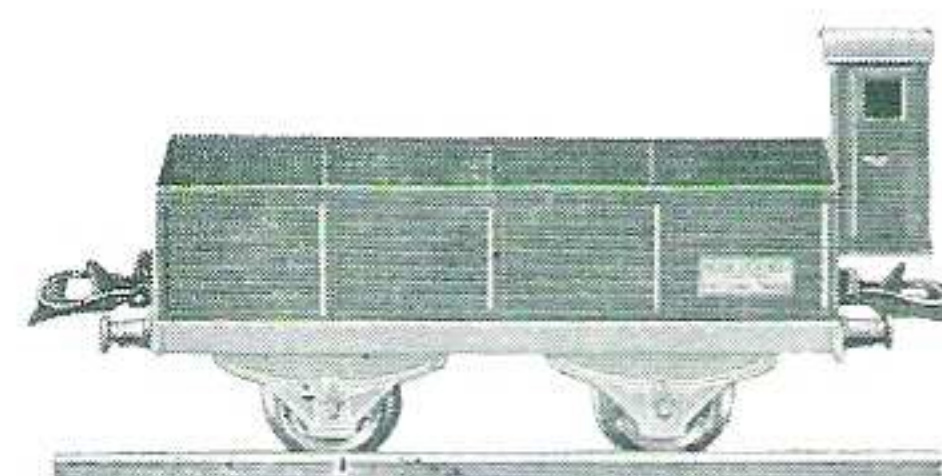

**Wagon-tombereau avec vigie (W. tom. V.).** Longueur 15,5 cm.

Prix de Commerce..... 256  
Prix de Détail recommandé..... 400

# TRAINS HORNBY

## MATÉRIEL ROULANT

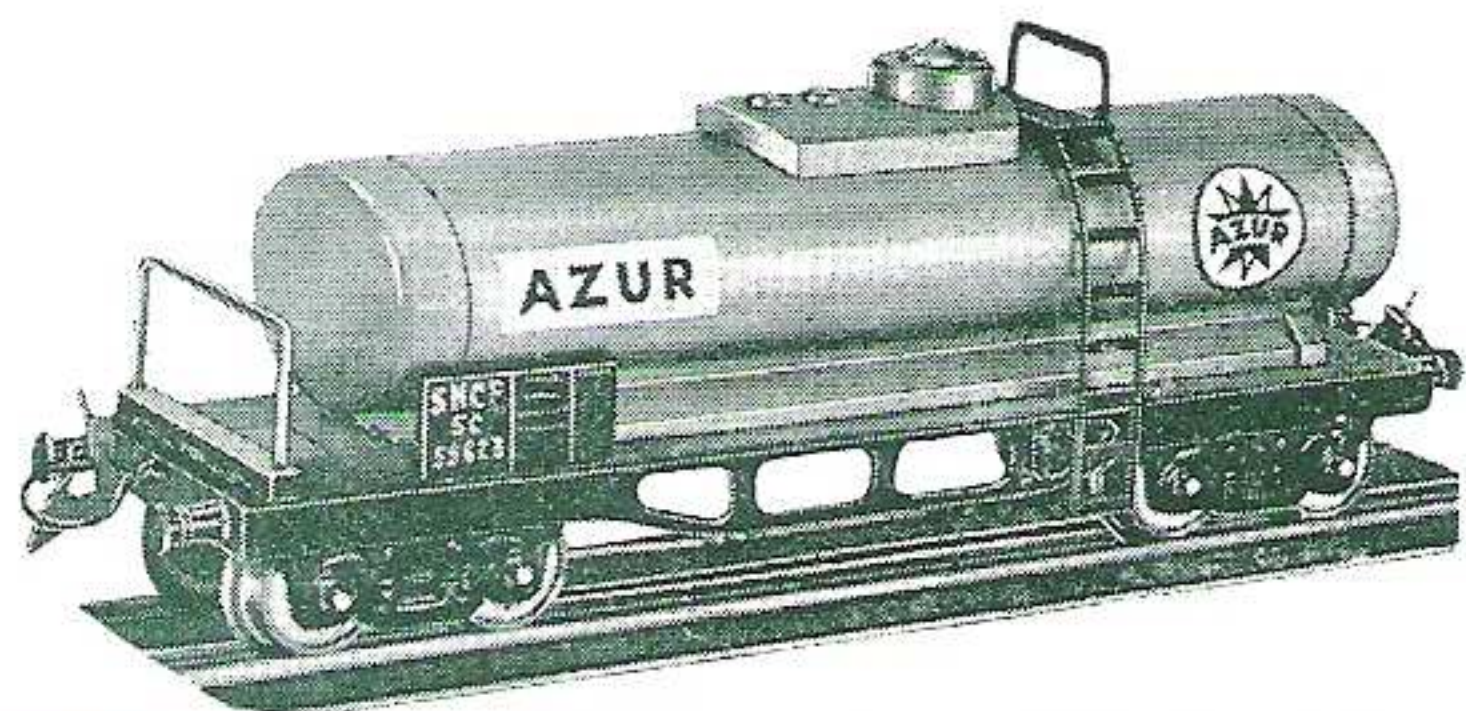

**NOUVEAUTÉ** Wagon-réservoir « AZUR » (W. Azur).  
Longueur 23,5 cm.  
Prix de Commerce env. 900 Prix de Détail recommandé env. 1 400

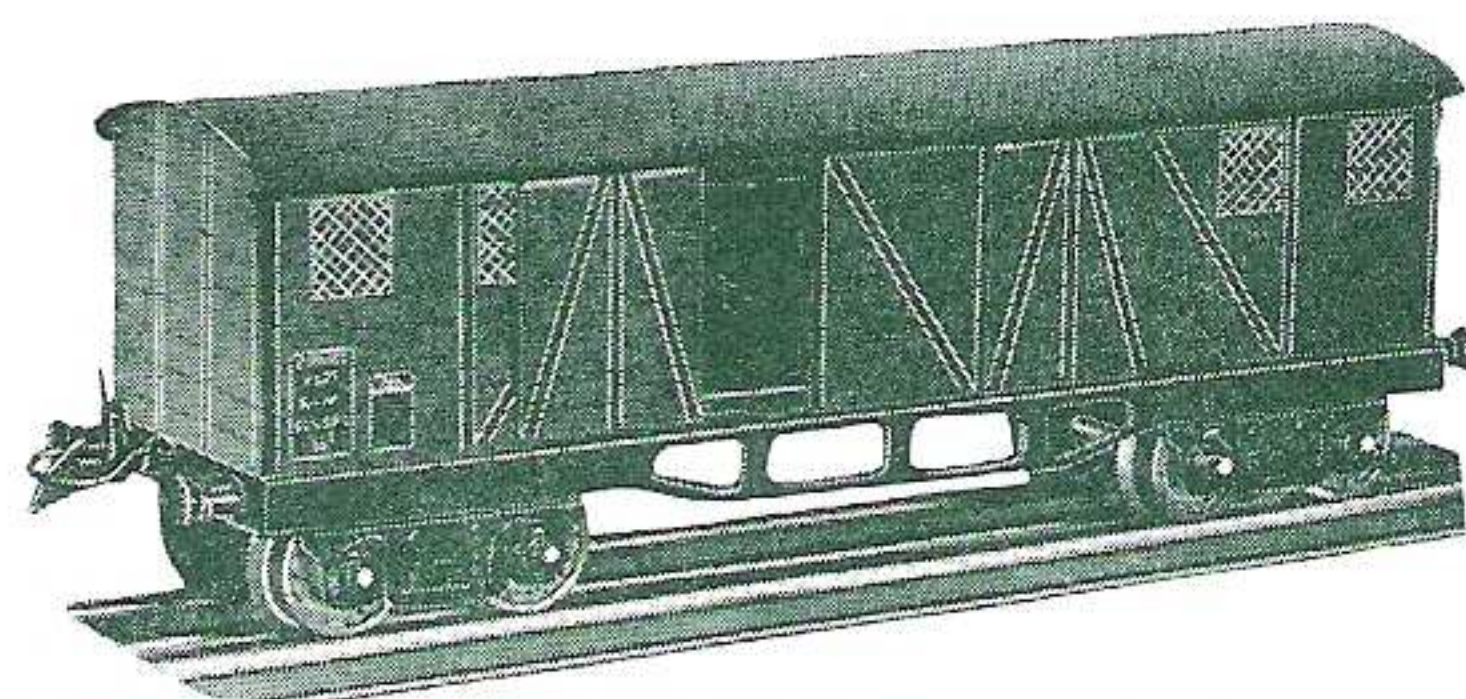

**NOUVEAUTÉ** Wagon couvert (W. couv.). Longueur 23,5 cm.  
Les deux portes coulissent.  
Prix de Commerce env. 620 Prix de Détail recommandé env. 1 000

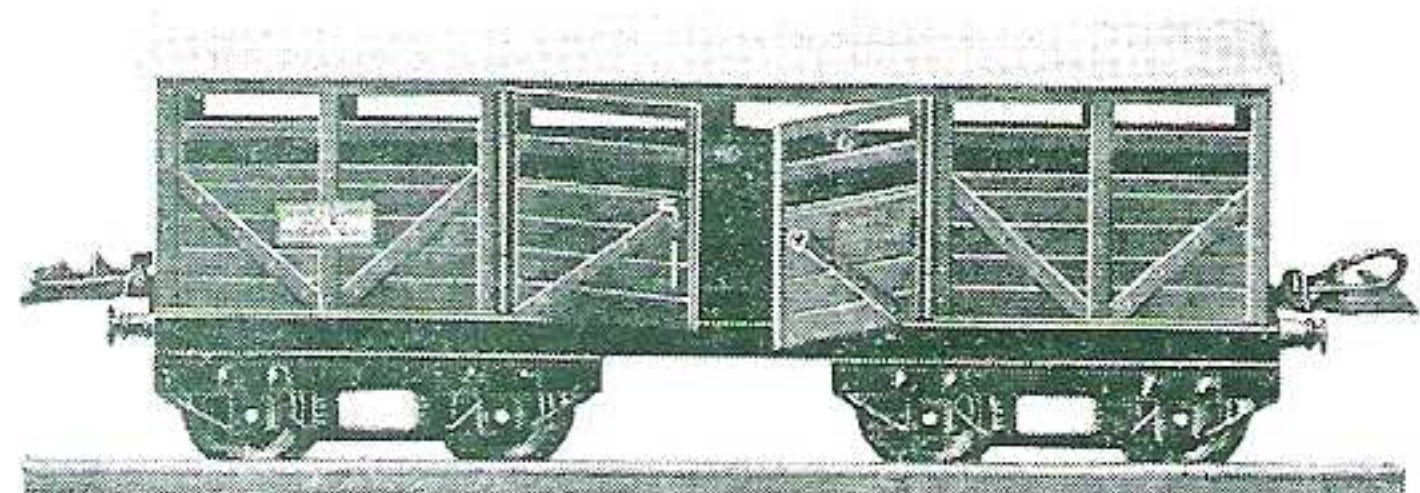

Wagon à bestiaux N° 2 (W. best.). Longueur 23,5 cm. Les portes s'ouvrent.  
Prix de Commerce... 572 Prix de Détail recommandé... 895



Wagon ARBEL (W. Arb.). Long. 23,5 cm.  
Prix de Commerce... 764  
Prix de Détail recommandé... 1 200

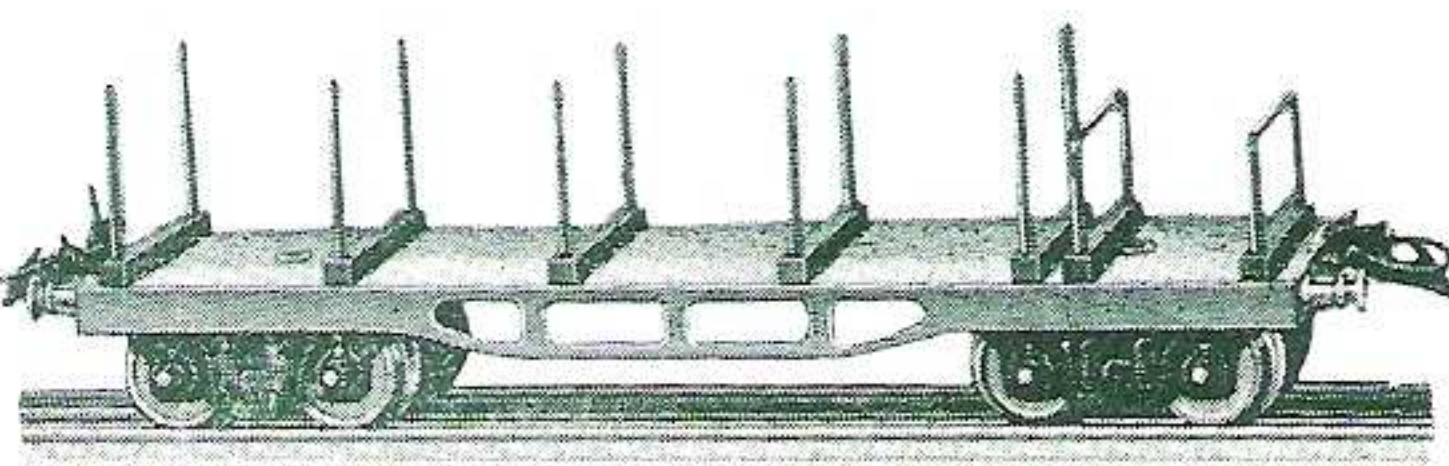

Wagon à ranchers (W. ranc.). Longueur 23,5 cm.  
Prix de Commerce... 484 Prix de Détail recommandé... 760

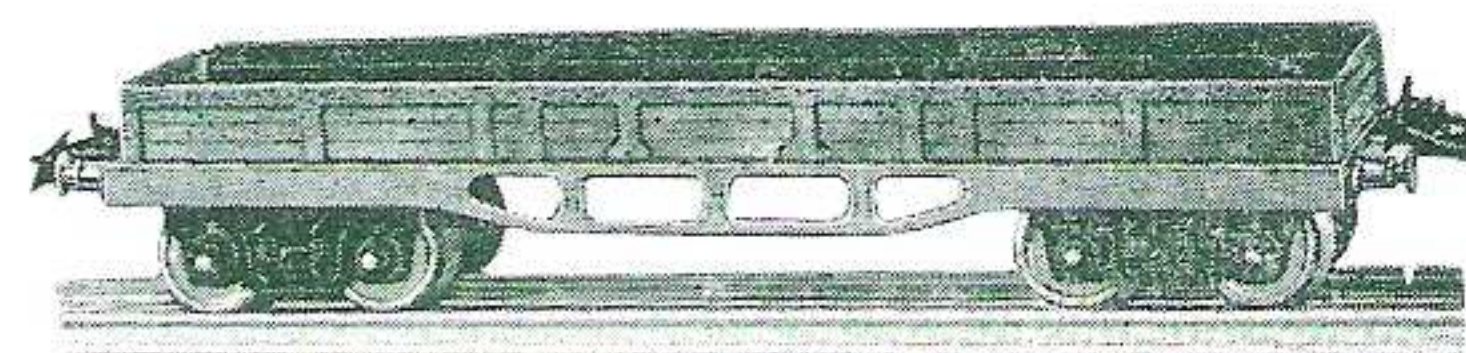

Wagon à ridelles basses (W. rid.). Longueur 23,5 cm.  
Prix de Commerce... 452 Prix de Détail recommandé... 710

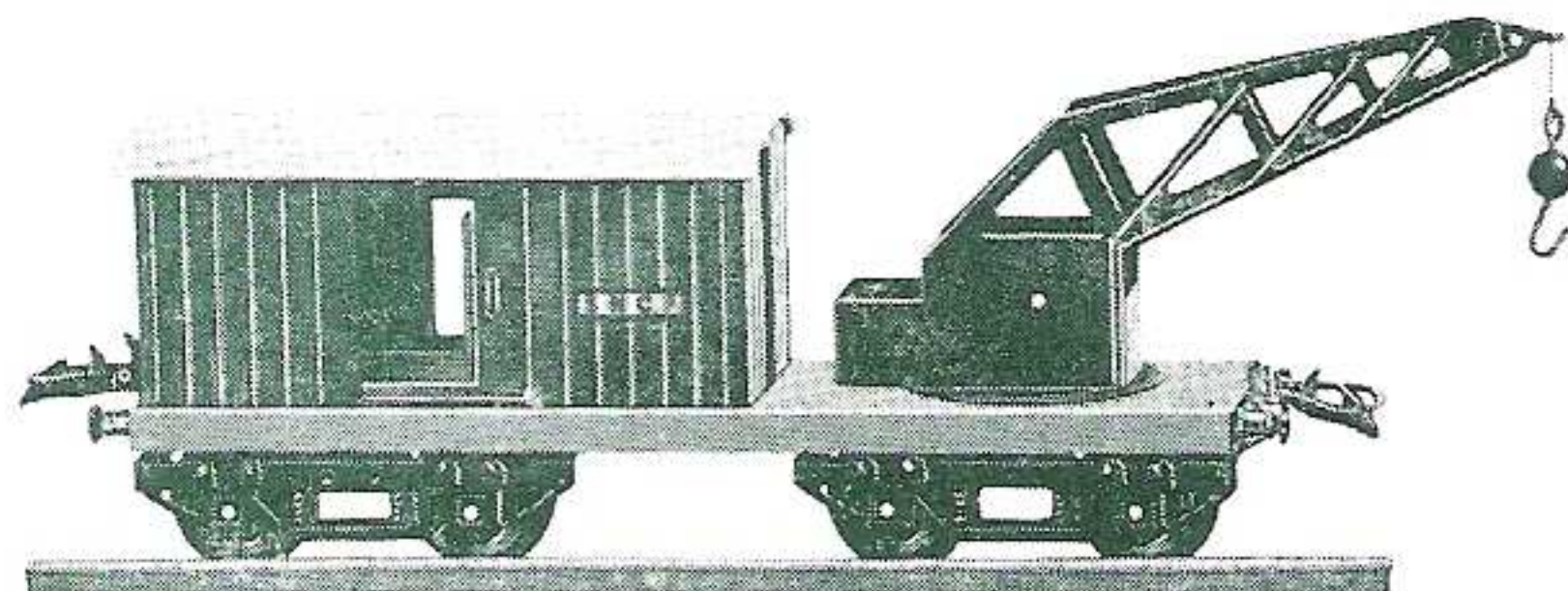

Wagon de secours avec grue (W. sec.). Longueur 23,5 cm. La grue pivote et fonctionne. Les portes s'ouvrent.  
Prix de Commerce... 572 Prix de Détail recommandé... 895

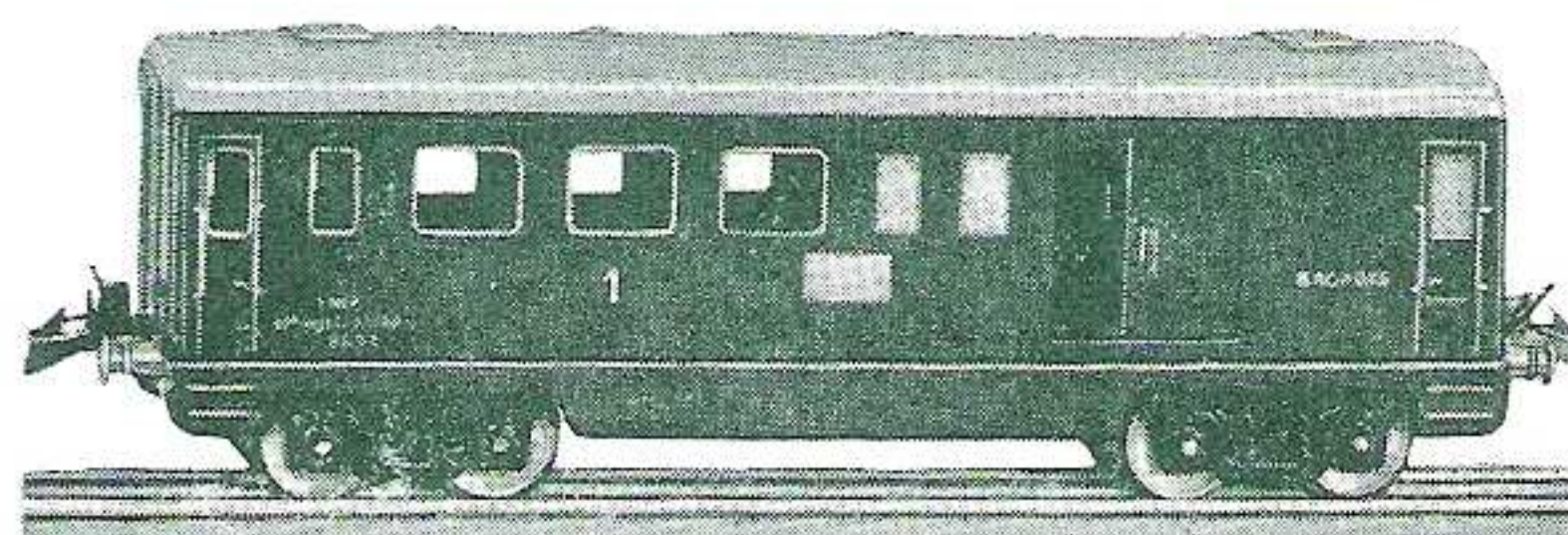

Voiture mixte OM (Vo. OM) voyageurs-bagages. Longueur 25 cm. Les portes s'ouvrent.  
Prix de Commerce... 493 Prix de Détail recommandé... 770

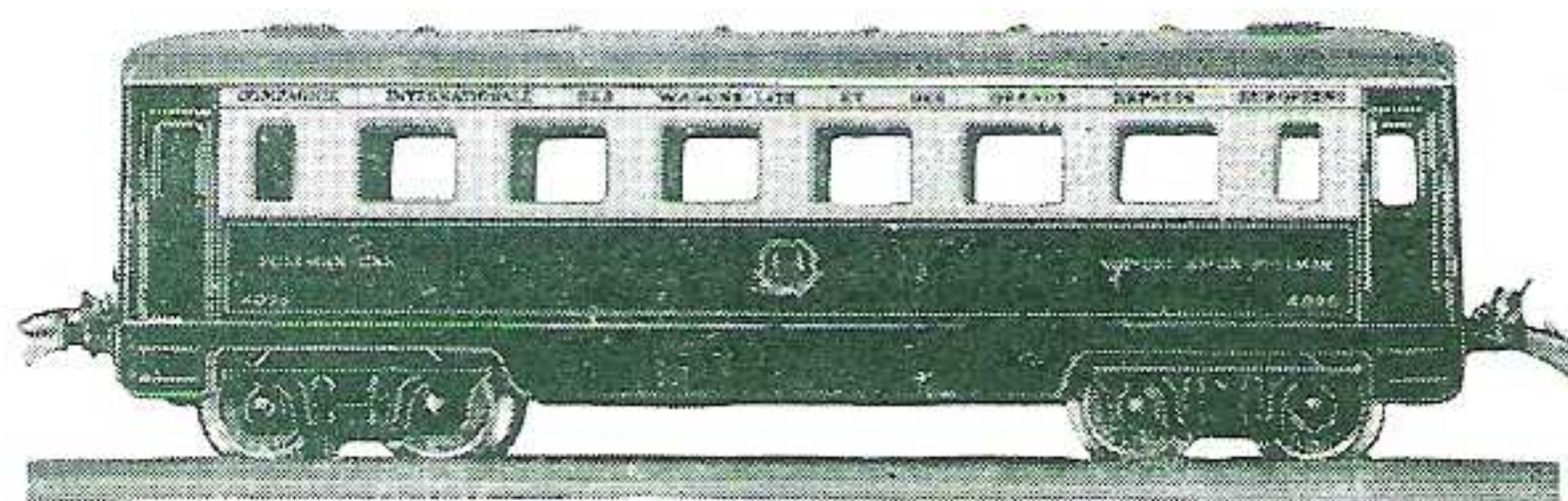

Voiture-Salon Pullman (Vo. OP). Longueur 25 cm.  
Prix de Commerce... 480 Prix de Détail recommandé... 750

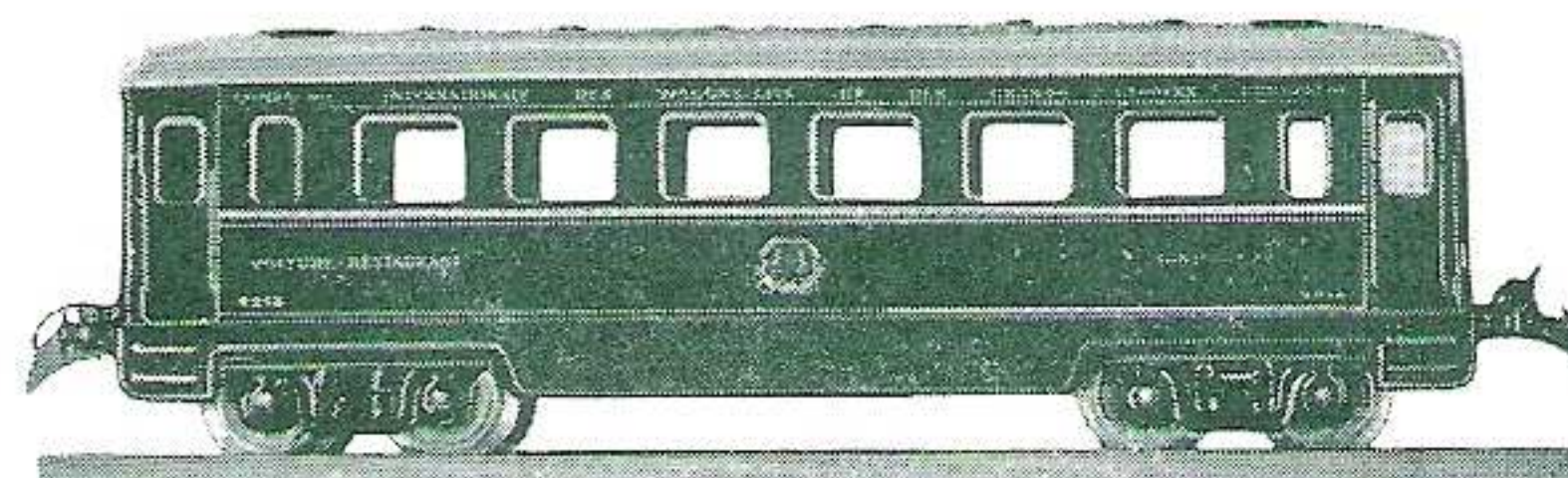

Voiture-Restaurant (Vo. OR). Longueur 25 cm.  
Prix de Commerce... 480 Prix de Détail recommandé... 750

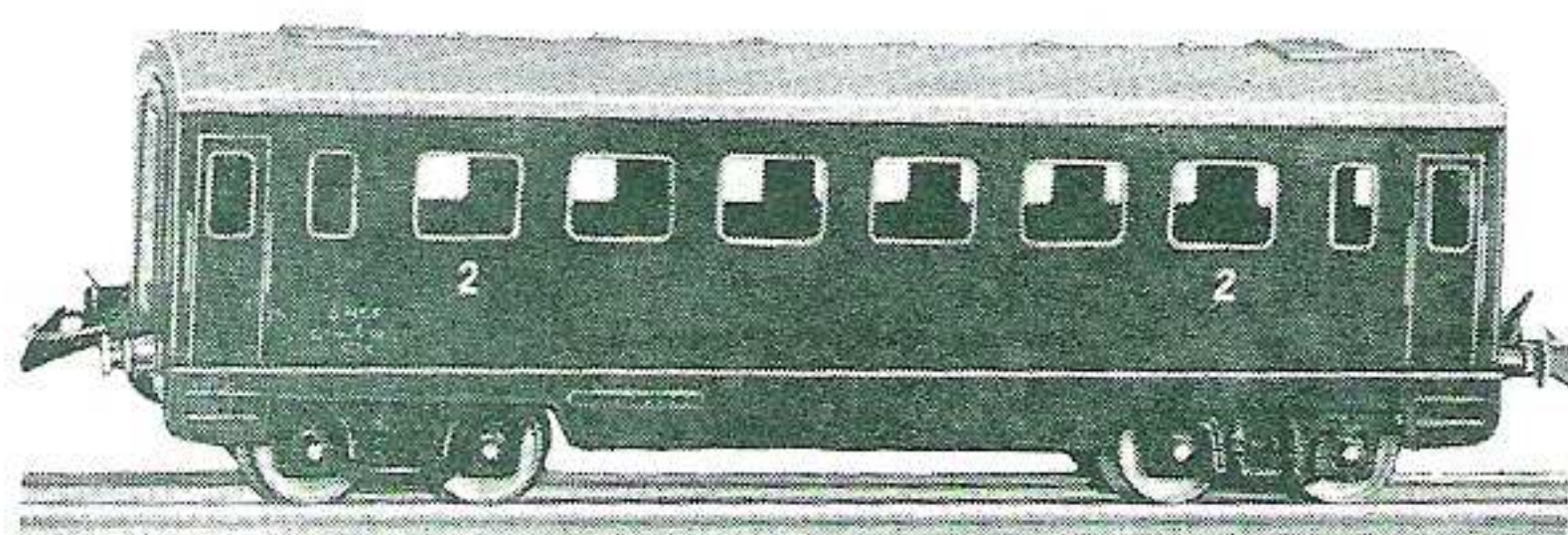

Voiture voyageurs OV (Vo. OV). Longueur 25 cm.  
Prix de Commerce... 452 Prix de Détail recommandé... 705

**Eclairage de voitures (Ecl. voit.).**  
S'adapte instantanément sur les 4 voitures (1 ou 2 par voiture).  
Consommation : 2 watts par ampoule.

Prix de Commerce  
la paire environ 325

Prix de Détail recommandé  
la pièce environ 250

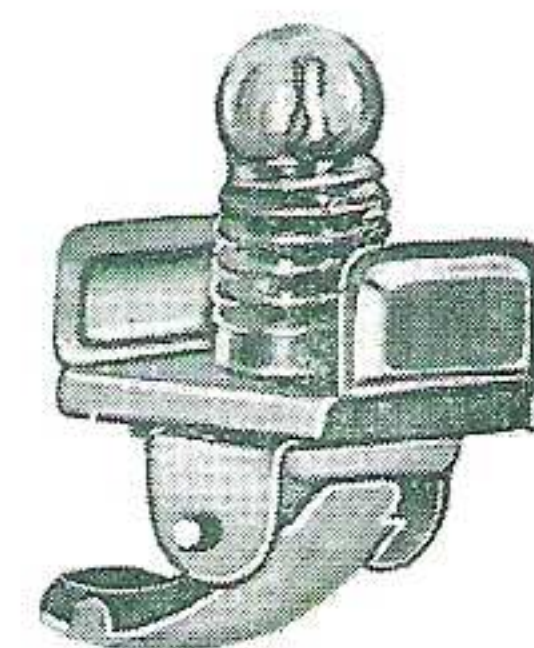

# TRAINS HORNBY

## RAILS, AIGUILLAGES, CROISEMENTS

### *Les nouveaux aiguillages télécommandés Hornby*

Meccano met cette année à votre disposition deux aiguillages télécommandés Hornby, ainsi qu'un coffret de conversion permettant de transformer les aiguillages électriques talonnables 810/811 vendus ces dernières années en aiguillages télécommandés. La haute qualité électrique et le fini de ces articles en feront des ventes faciles pour vous et nous vous recommandons d'en prévoir une démonstration sur le circuit de trains de votre vitrine de fin d'année.

Nos aiguillages télécommandés ont également un très gros avantage : ils ne surchargent pas les transformateurs, puisqu'ils fonctionnent sur une impulsion d'une fraction de seconde. Leurs utilisateurs peuvent donc accumuler un nombre presque illimité d'aiguillages télécommandés sans réduire du tout le nombre d'accessoires éclairés toléré par la puissance de leur transfo.

Vous avez tout intérêt à lire attentivement les notices contenues dans les boîtes d'aiguillages télécommandés et dans les boîtes de commande à distance. Vous en tirerez un profit certain en augmentant vos ventes d'accessoires Hornby.

### AIGUILLAGES TÉLÉCOMMANDÉS

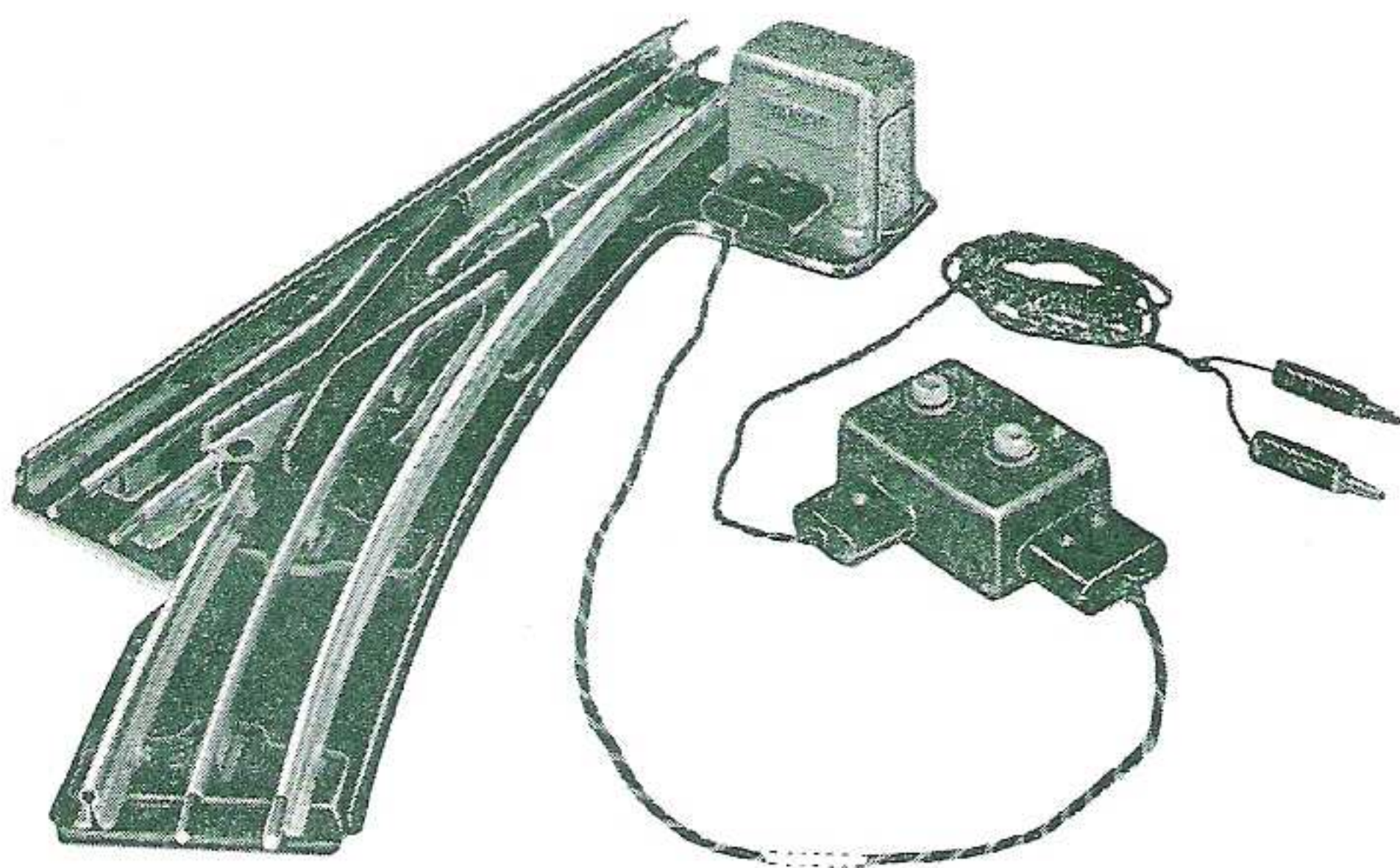

**R. 910/911. Aiguillages électriques talonnables télécommandés, complets, avec boîtier de commande et fils.**

Livrés par paires.

Prix de Commerce..... La paire 4 586

Prix de Détail recommandé..... — 7 200

### COMMANDE A DISTANCE

#### pour aiguillages talonnables 810/811

Le contenu de cette boîte permet de transformer un aiguillage talonnable 810 ou 811 en aiguillage télécommandé. Le bloc électro-magnétique (1) se fixe sur l'aiguillage à la place du levier. Le boîtier de commande (2) assure le contrôle à distance de l'aiguillage. Les fils (3) et (4) relient l'aiguillage, le boîtier de commande et le transformateur. Chaque coffret contient une notice de montage.

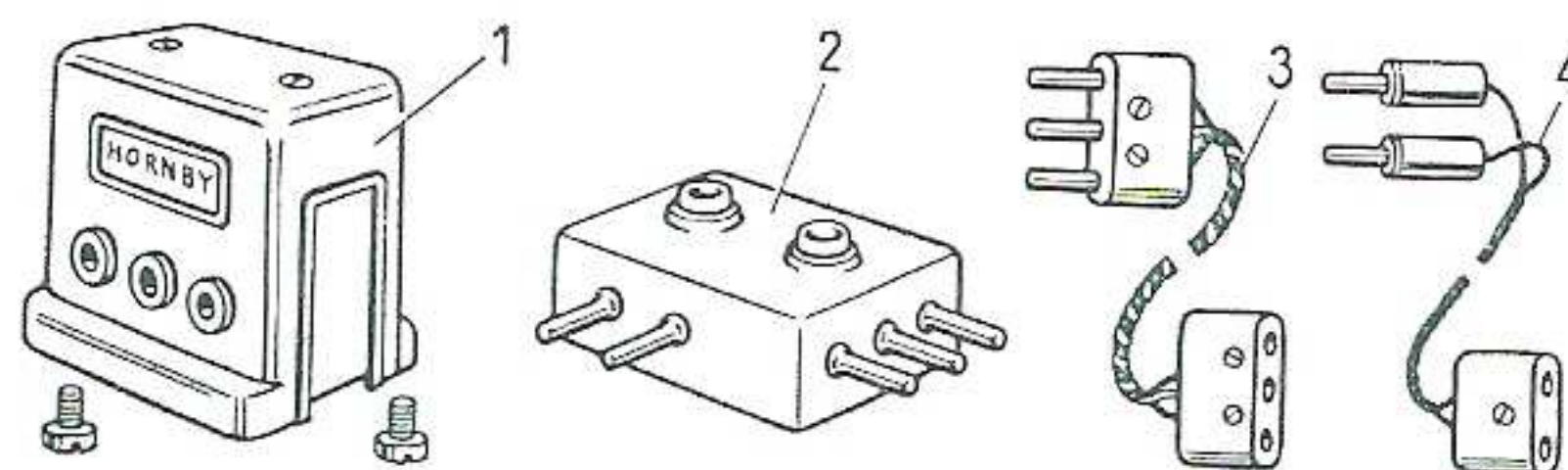

**Commande d'aiguillage à distance (Com. Aig.) complète pour équiper un aiguillage talonnable 810 ou 811.**

Prix de Commerce..... 1 433  
 Prix de Détail recommandé..... 2 250

**Prolongateur trifilaire (Pro. tri.), indispensable lorsque l'aiguillage à commander se trouve loin du boîtier de commande. Longueur 2 mètres.**

Prix de Commerce..... 239  
 Prix de Détail recommandé..... 375

### MÉCANIQUES - Rayon : 30 cm

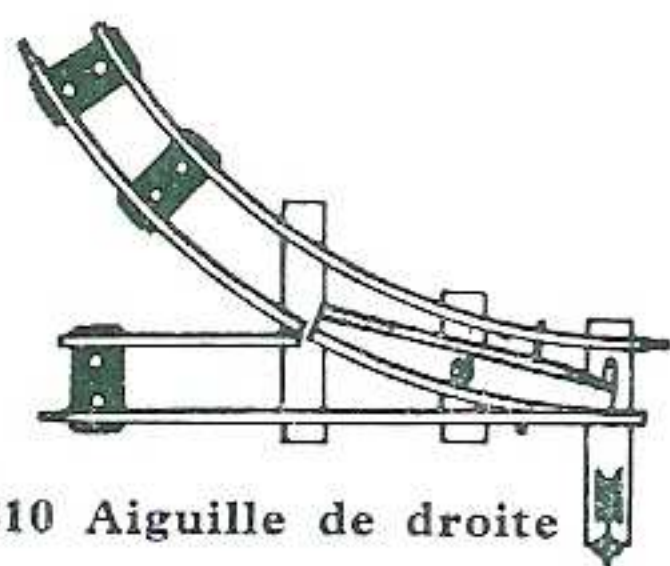

R. 310 Aiguille de droite

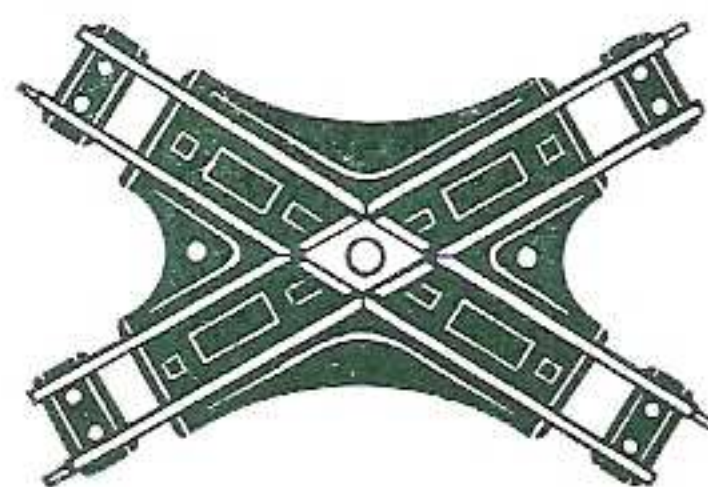

R. 210 Croisement oblique

### MÉCANIQUES

	Prix de Commerce	Prix de Détail recommandé
R. 110 Courbe mécanique (le paq. de 6)	286	la pièce 75
R. 120 Droit mécanique »	286	» 75
R. 210 Croisement oblique mécanique.	la pièce 313	» 490
R. 310 et 311 Aiguilles mécaniques droite et gauche.....	la paire 493	la paire 770
Broches d'assemblage (Bro. ass.) pour rails mécan. et électr. (le paquet de 6)	23	36

### ÉLECTRIQUES - Rayon : 60 cm

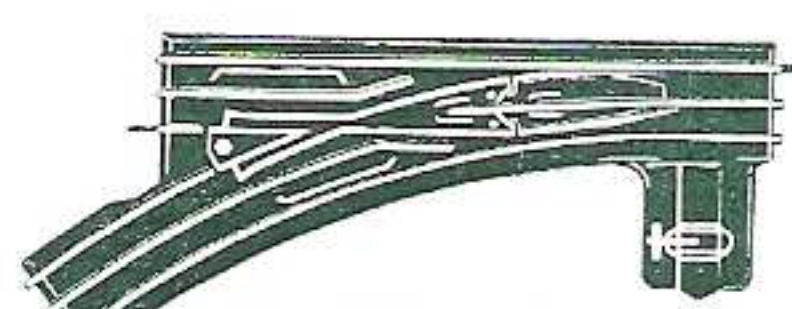

R. 811 Aiguille talonnable de gauche

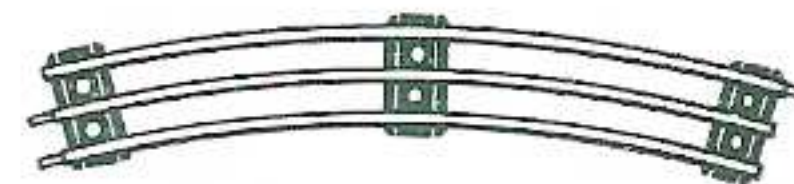

R. 410 Rail courbe

### ÉLECTRIQUES

	Prix de Commerce	Prix de Détail recommandé
R. 410 Courbe électrique rayon 60 cm	les 6 437	la pièce 115
R. 412 Demi-rail courbe électrique...	» 401	» 105
R. 414 Quart de rail courbe électrique	» 383	» 100
R. 420 Rail droit électrique.....	» 437	» 115
R. 422 Demi-rail droit électrique.....	» 401	» 105
R. 424 Quart de rail droit électrique..	» 383	» 100
R. 510 Croisement oblique électrique	la pièce 403	» 630
R. 710/711 Aiguilles électriques de droite et de gauche.....	la paire 999	la paire 1.560
R. 810/811 Aiguillage électrique « talonnable » de droite et de gauche..	la paire 1.720	la paire 2.700

15 nouveautés cette année : la marque la plus recherchée,  
la collection la plus complète, la vente la plus facile en toute saison

“ DINKY TOYS ” et “ DINKY SUPERTOYS ”

		Prix de Commerce	Prix de détail rec. à la pièce
24/57	Coffret-Cadeau « Tourisme ». 5 voitures : « 403 » Peugeot, « Dauphine » Renault, Chrysler « New-Yorker », Simca « Versailles », Studebaker « Commander ».....	env. 800	env. 1 225
60	Coffret-Cadeau Avions. 4 appareils : Vickers « Viscount », Mystère IV A, Vautour, Sikorsky S. 58.....	env. 780	env. 1 200
23 H	Auto de course Talbot-Lago.....	Livré en boîte de 6	821 215
23 J	Auto de course Ferrari.....	»	960 250
24 A	Chrysler « New-Yorker ».....	»	1 324 345
24 B	403 Peugeot.....	»	748 195
24 C	Citroën DS 19.....	»	979 255
24 D	Plymouth « Belvedere » (Nouveauté).....	»	à fixer à fixer
24 E	Renault « Dauphine » (Nouveauté), disponible Mai.....	»	764 200
24 N	Citroën Traction Avant.....	»	731 190
24 R	203 Peugeot.....	»	642 165
24 S	Simca 8 Sport.....	»	938 245
24 T	2 CV Citroën.....	»	652 170
24 U	Simca 9 « Aronde ».....	»	753 195
24 UT	Taxi Aronde.....	»	865 225
24 V	Buick Roadmaster.....	»	965 250
24 XT	Taxi « Vedette » 54.....	»	865 225
24 Y	Studebaker « Commander ».....	»	801 210
24 Z	Simca « Versailles ».....	»	902 235
25 BV	Fourgon postal.....	»	968 250
25 CG	Camionnette Citroën 1 200 kg « Gervais » (Nouveauté), disponible Juin.....	»	à fixer à fixer
29 D	Autobus Parisien.....	»	1 408 365
29 F	Autocar Chausson.....	Livré en boîte de 3	816 425
32 AB	Tracteur Panhard avec semi-remorque « S.N.C.F. ».....	»	923 480
32 C	Tracteur Panhard avec semi-remorque citerne « Esso ».....	»	954 495
32 D	Auto-échelle de pompiers.....	Livré à la pièce en coffret de luxe	465 725
32 E	Fourgon Incendie 1 <sup>er</sup> Secours Berliet (Nouv.), disp. Juin.....	»	à fixer à fixer
33 AN	Déménageur Simca « Cargo ».....	Livré en boîte de 3	1 104 575
33 B	Benne basculante Simca « Cargo ».....	»	687 360
33 C	Miroitier Simca « Cargo ».....	»	802 420
34 A	Berliet benne Carrières.....	»	924 485
34 B	Plateau Berliet avec container.....	»	1 018 530
35 A	Camionnette de dépannage Citroën.....	»	657 345
36 A	Tracteur Willème avec semi-remorque fardier.....	Livré à la pièce en coffret de luxe	415 650
38 A	Camion Unic Multibenne Marrel (Nouveauté).....	»	à fixer à fixer
39 A	Tracteur Unic avec semi-remorque porte-voitures Boilot (Nouveauté).....	»	à fixer à fixer
40	Coffret 6 panneaux de Signalisation Ville.....	»	135 210
41	Coffret 6 panneaux de Signalisation Route.....	»	135 210
49 D	Poste de ravitaillement.....	Livré en boîte de 6	1 045 270
50	Grue Salev (Nouveauté).....	Livré en boîte de 3	1 318 690
60 A	Avion : Mystère IV A (Nouveauté).....	Livré en boîte de 6	688 180
60 B	» Vautour (Nouveauté).....	»	857 225
60 C	» Super G Constellation.....	Livré à la pièce en coffret de luxe	387 605
60 D	Hélicoptère Sikorsky S. 58 (Nouveauté), disponible Mai.....	Livré en boîte de 6	1 051 275
60 E	Avion Vickers « Viscount » (Nouveauté).....	Livré en boîte de 3	à fixer à fixer
70	Remorque bâchée (Nouveauté).....	»	573 300
80 A	Engin blindé de reconnaissance Panhard (Nouveauté).....	»	à fixer à fixer
80 B	Jeep Hotchkiss-Willys (Nouveauté).....	Livré en boîte de 6	à fixer à fixer
972	Camion-grue Coles (Nouveauté).....	Livré à la pièce en coffret de luxe	à fixer à fixer
<b>Sachets de pneus de rechange pour miniatures Dinky Toys.</b>			
Le sachet de 12 pneus 6676 (pour tracteurs Panhard avec semi-remorque, auto-échelle de pompiers, camionnette dépannage, 3 Simca « Cargo », autocar « Chausson », grue, remorque).....		32	51
Le sachet de 12 pneus 6677 (gros pneus blancs, même utilisation que 6676).....		37	60
Le sachet de 12 pneus 7067 (toutes voit. de tourisme, autobus par., fourgon postal, 1 200 kg Citroën, jeep).....		27	43
Le sachet de 12 pneus 7068 (pneus luxe blancs, même utilisation que 7067).....		30	48
Le sachet de 12 pneus 11190 (gros pneus pour autos de course, Berliet et tracteur Willème, Unic Multibenne, Unic porte-voitures, camion grue, EBR Panhard).....		56	87
Le sachet de 10 élastiques de rechange pour auto-échelle de pompiers 11146.....		22	35

NOUVEAUTÉS 1957

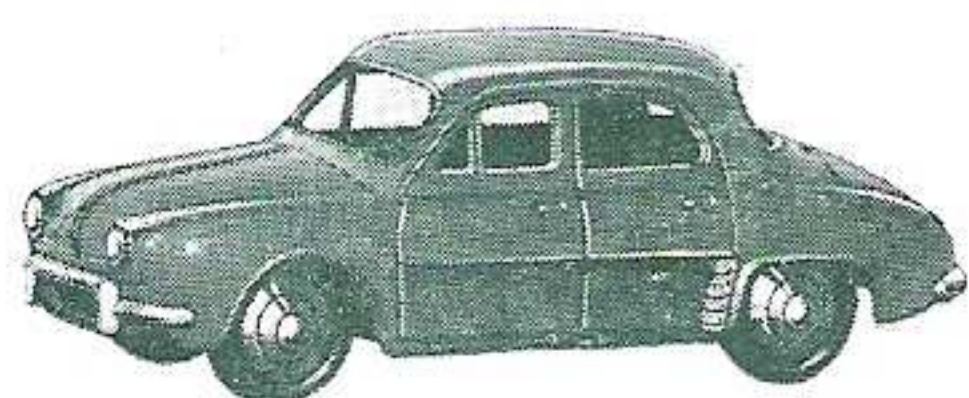

24 E. Renault « Dauphine »

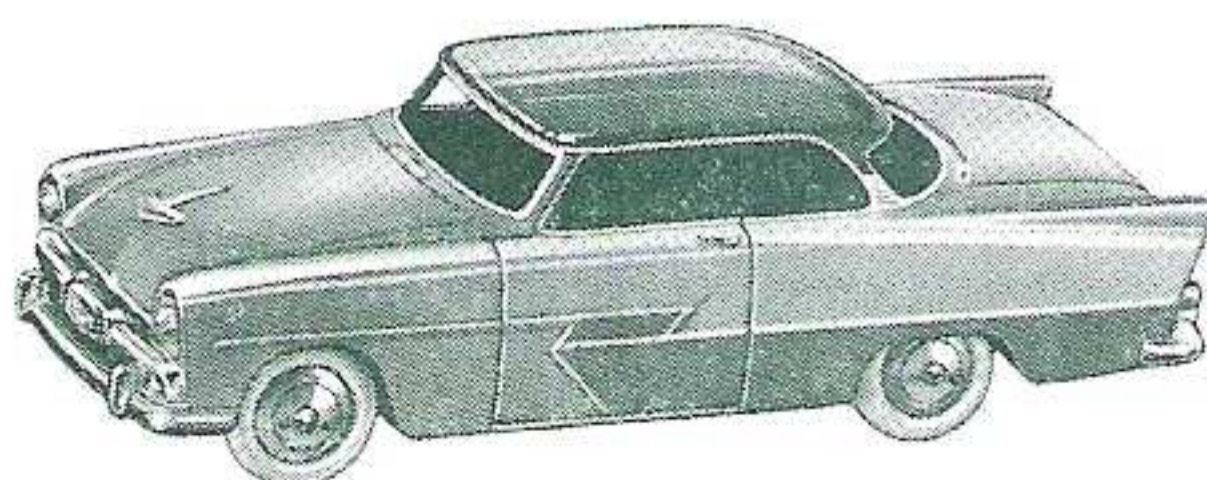

24 D. Plymouth « Belvedere »

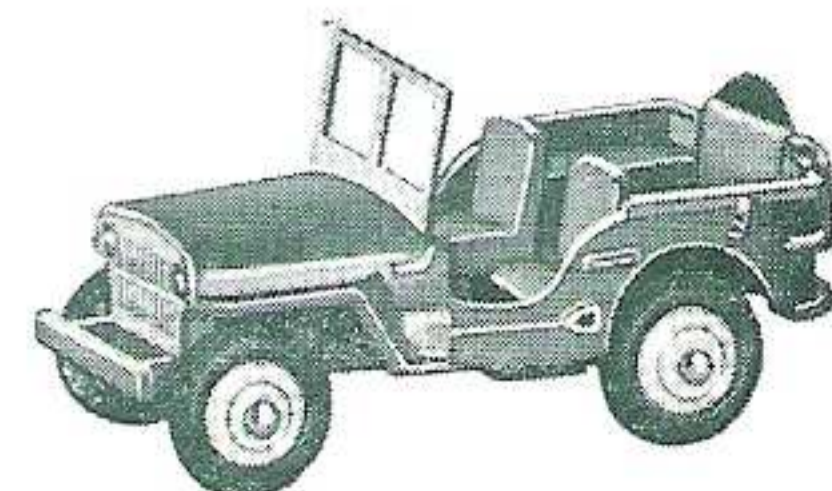

80 B. Jeep Hotchkiss-Willys

**DINKY TOYS**  
et  
**DINKY SUPERTOYS**

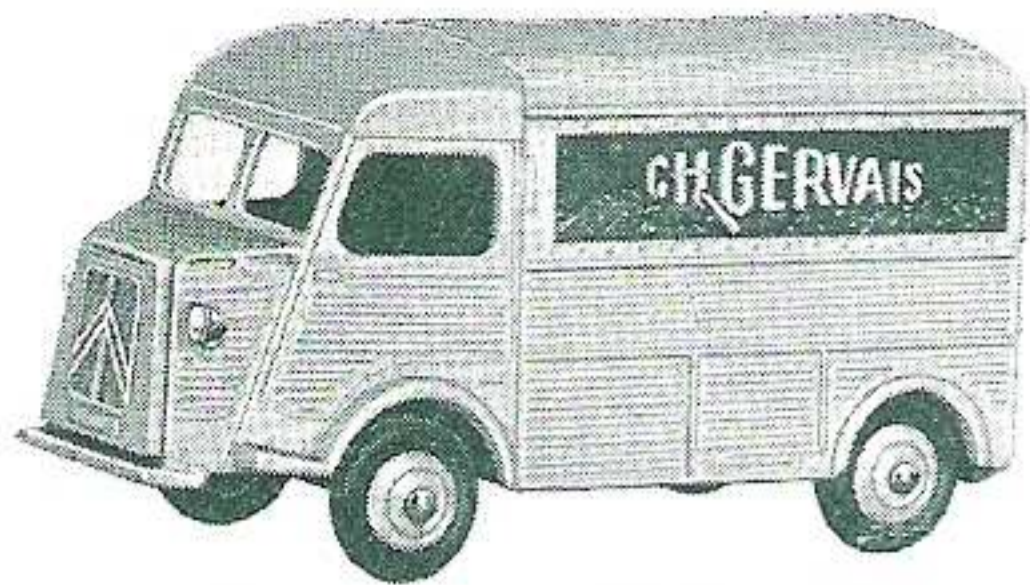

25 CG. Camionnette Citroën  
"GERVAIS"

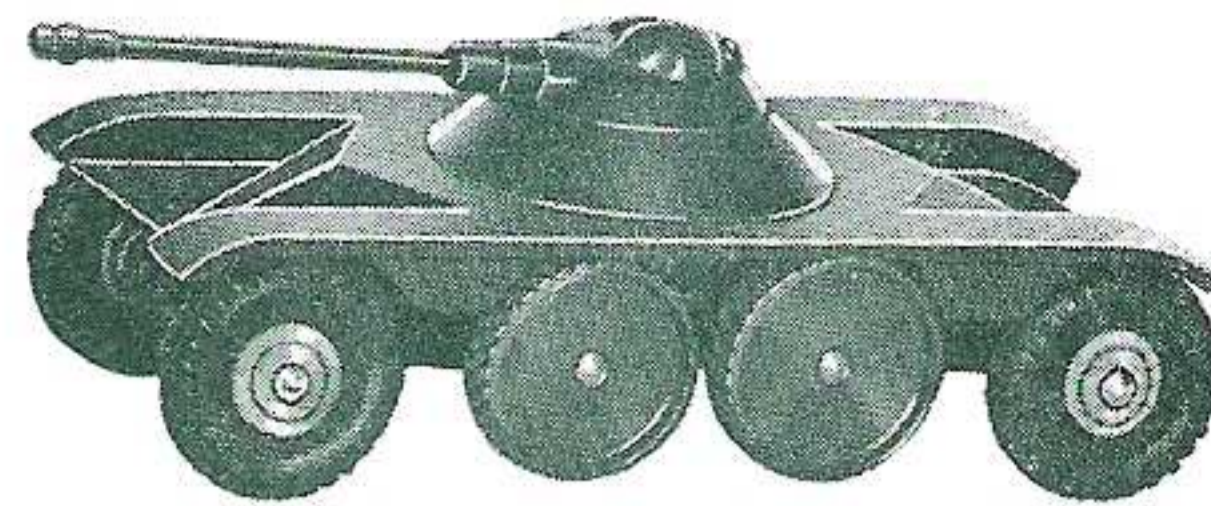

80 A. E.B.R. Panhard

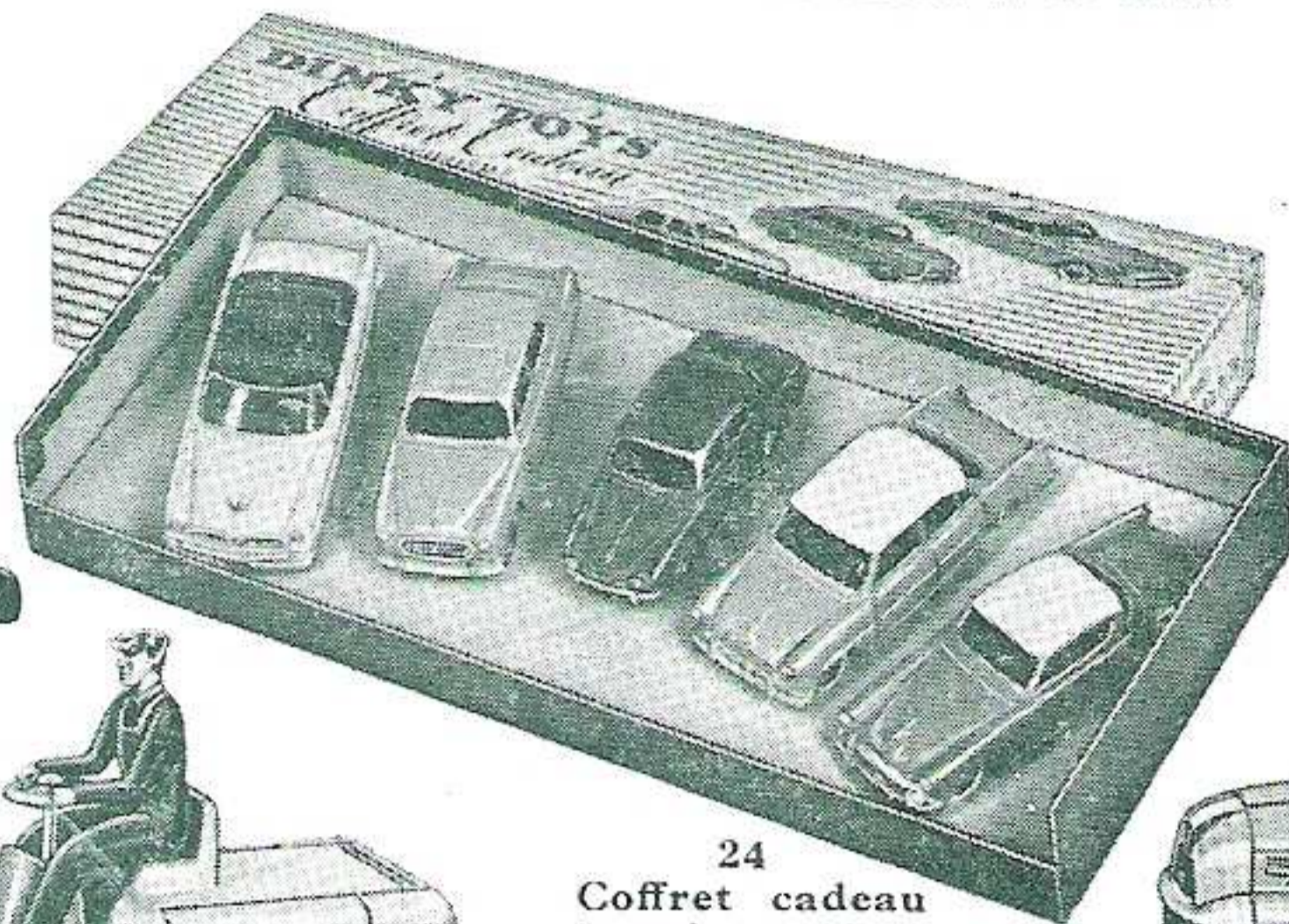

24  
Coffret cadeau  
(tourisme 1957)

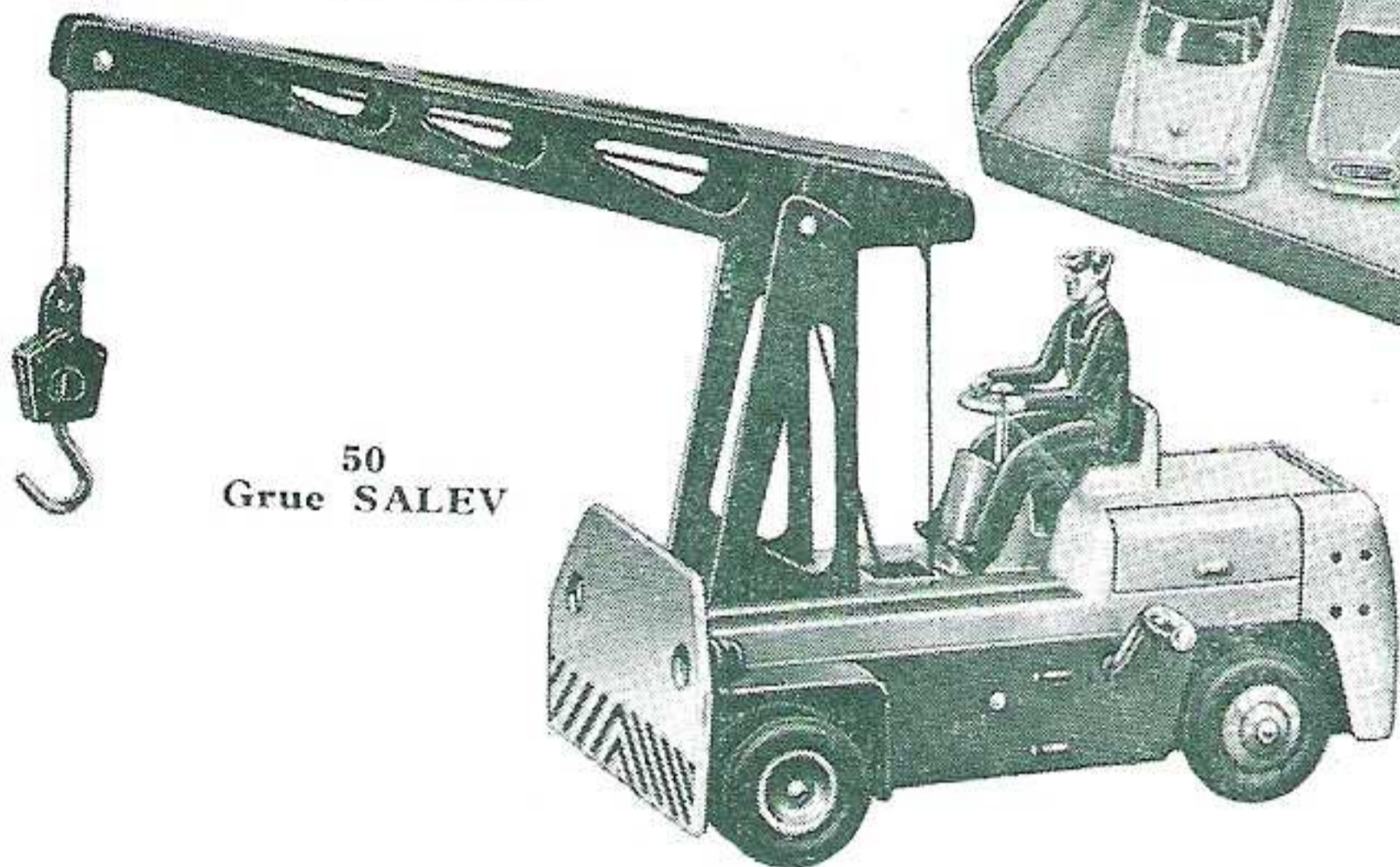

50  
Grue SALEV

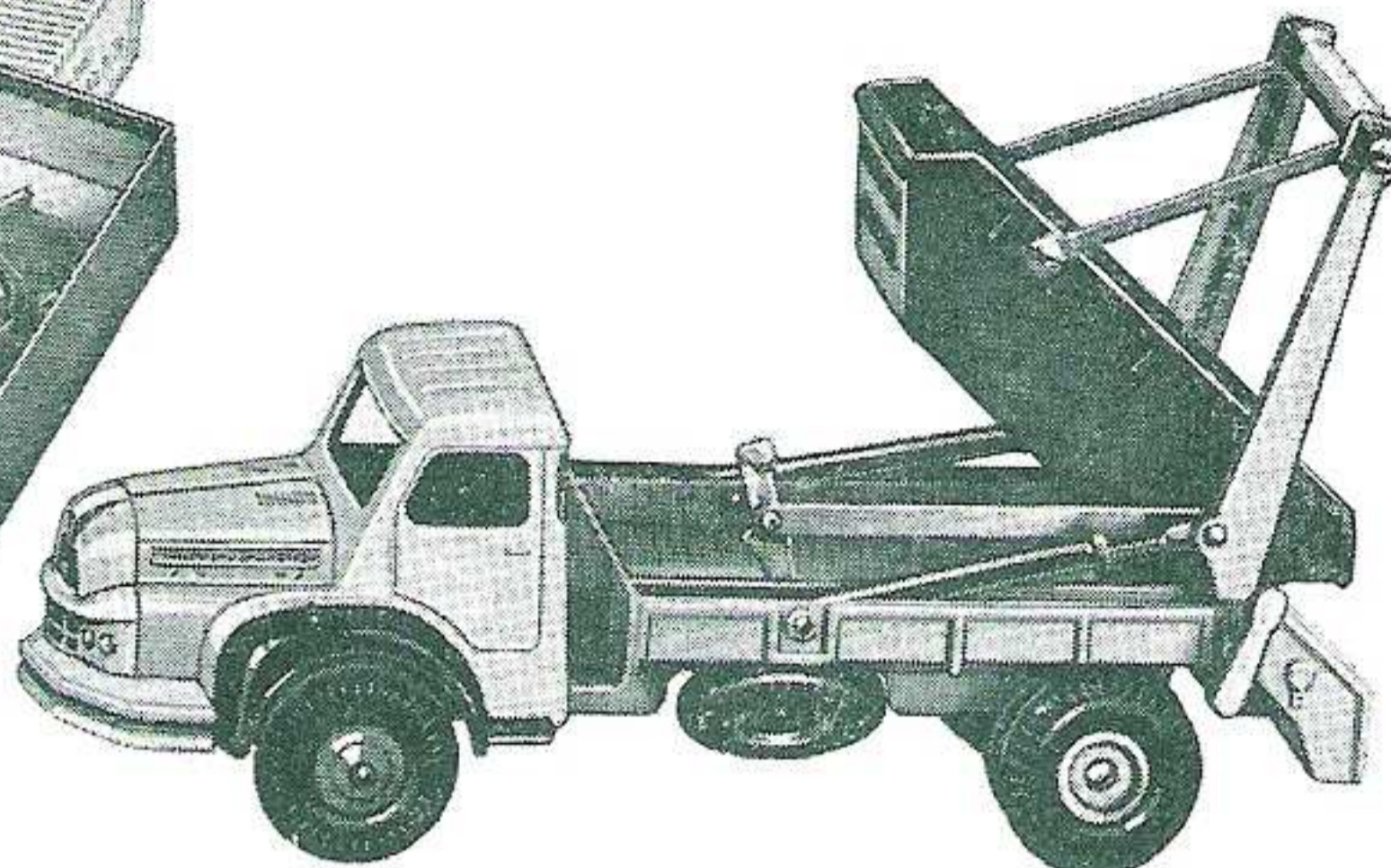

39 A. DINKY SUPERTOYS  
Unic Multibenne

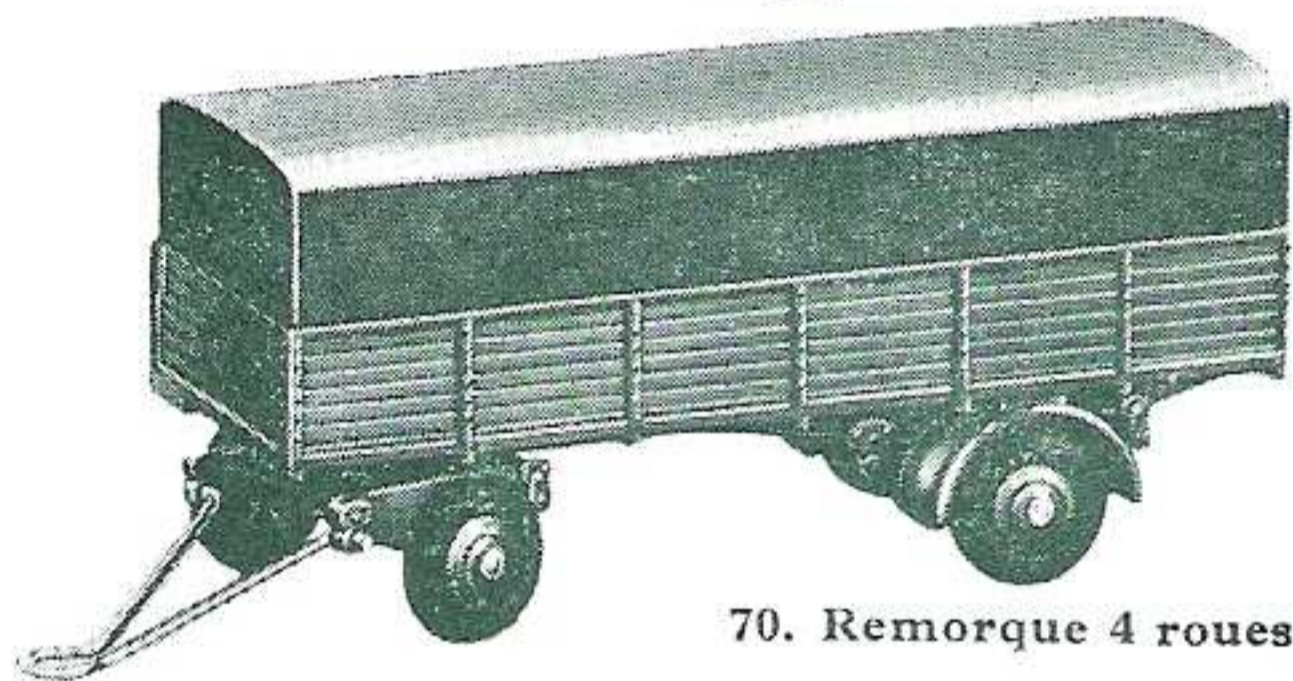

70. Remorque 4 roues

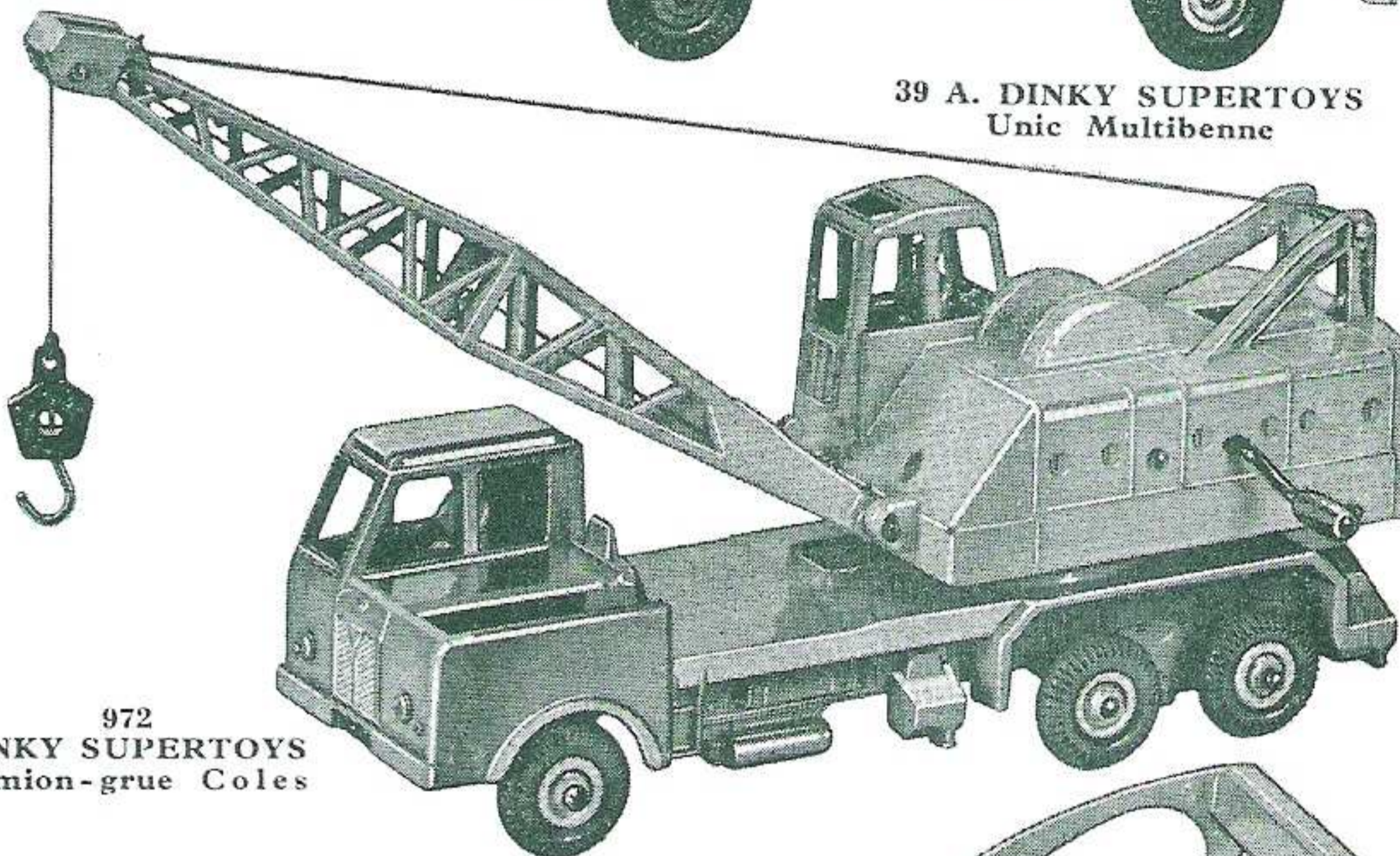

972  
DINKY SUPERTOYS  
Camion-grue Coles

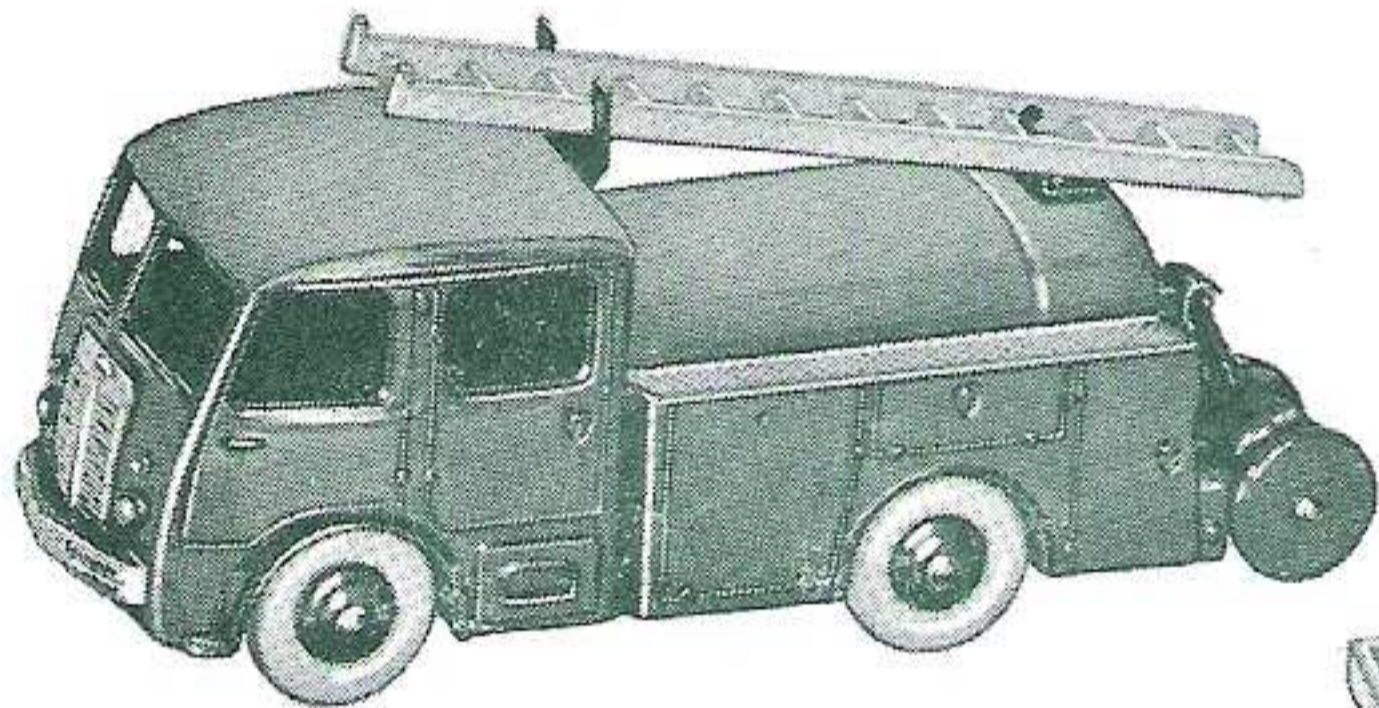

32 E. Fourgon Berliet  
premier secours incendie

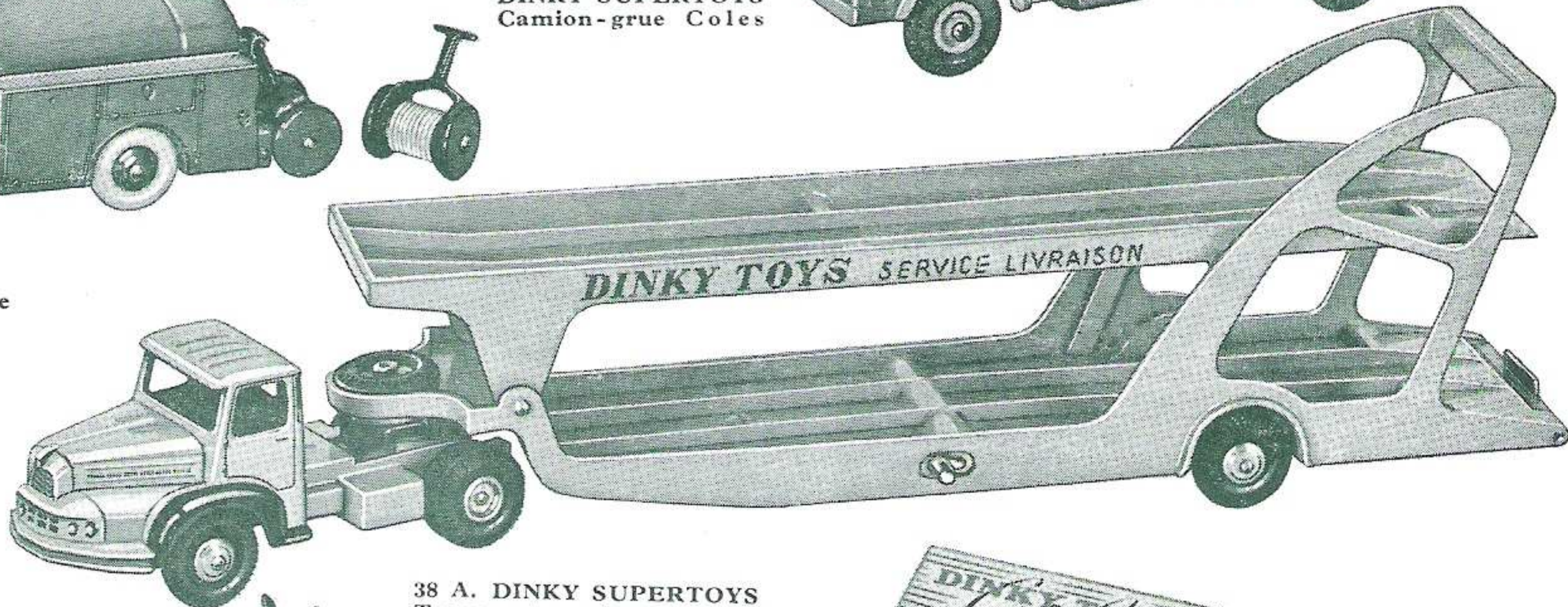
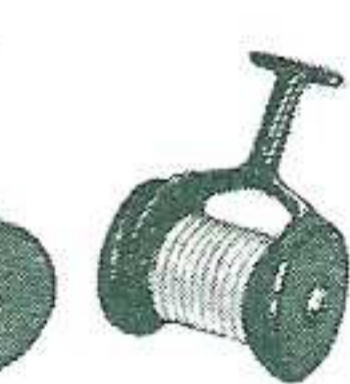

38 A. DINKY SUPERTOYS  
Transporteur de voitures  
UNIC

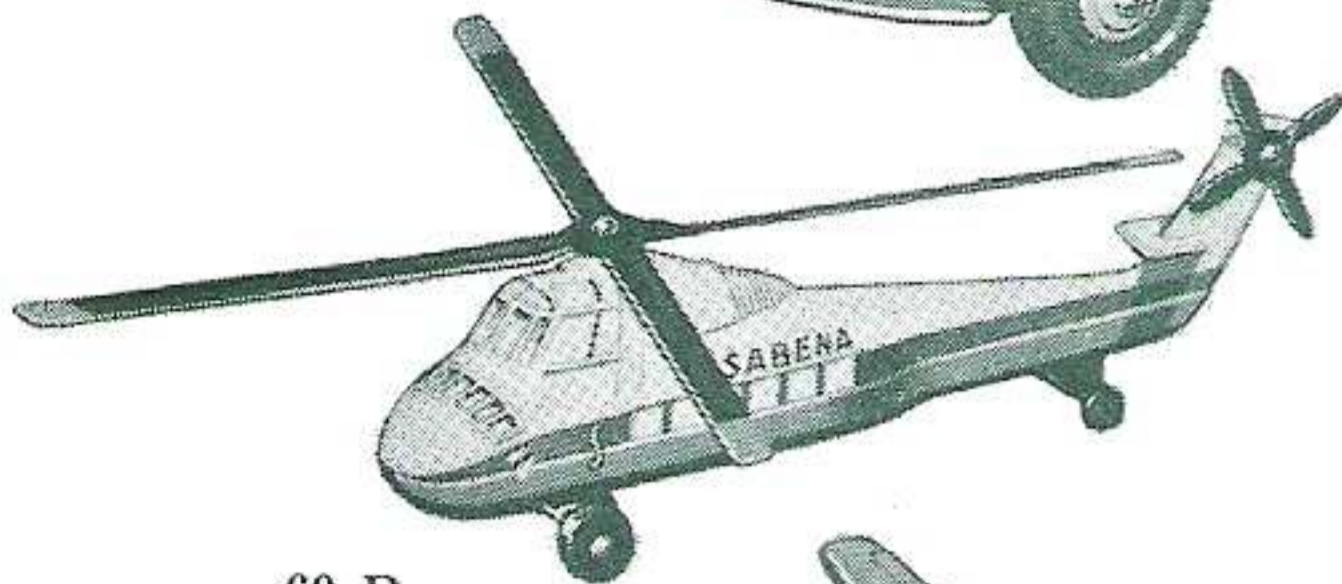

60 D  
Hélicoptère Sikorsky S. 58

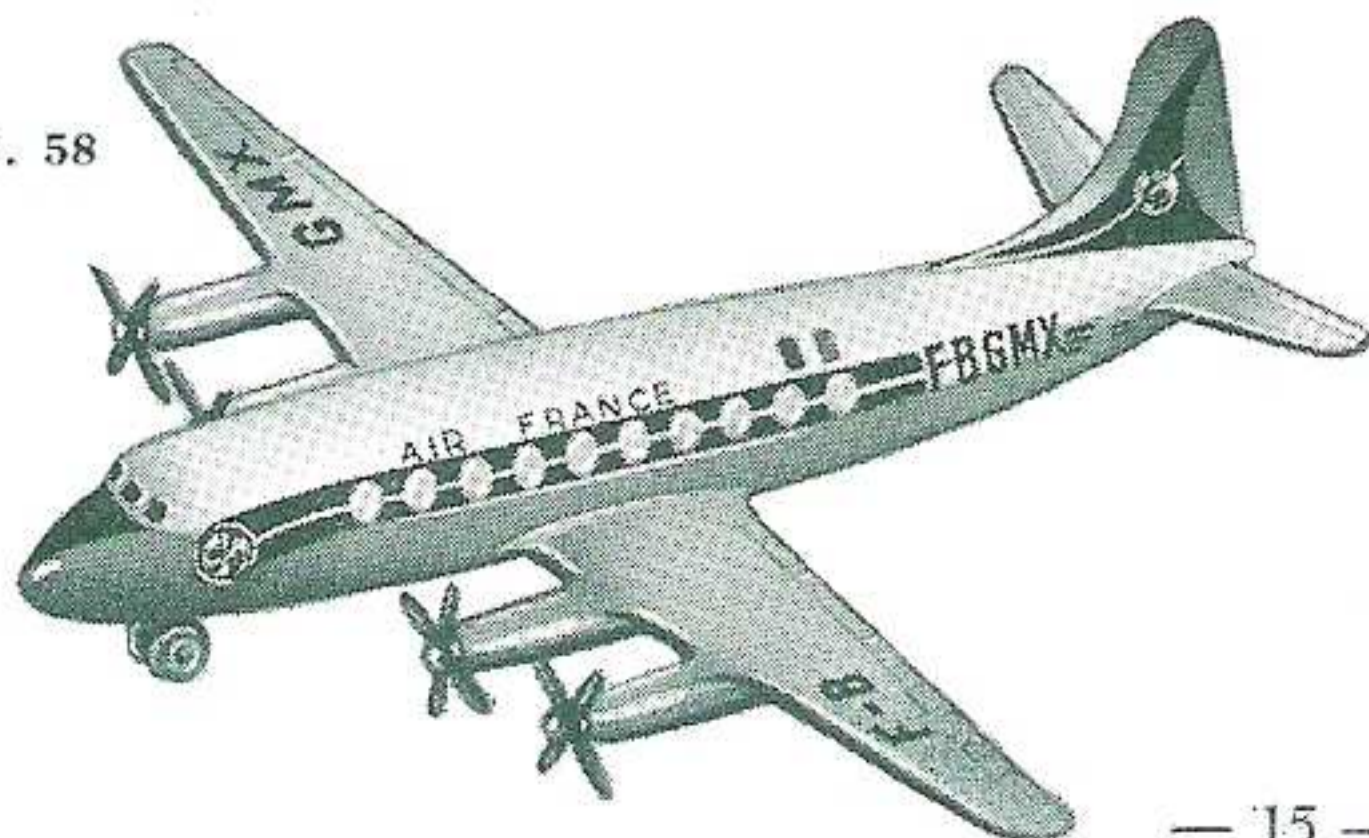

60 E  
Vickers "Viscount"

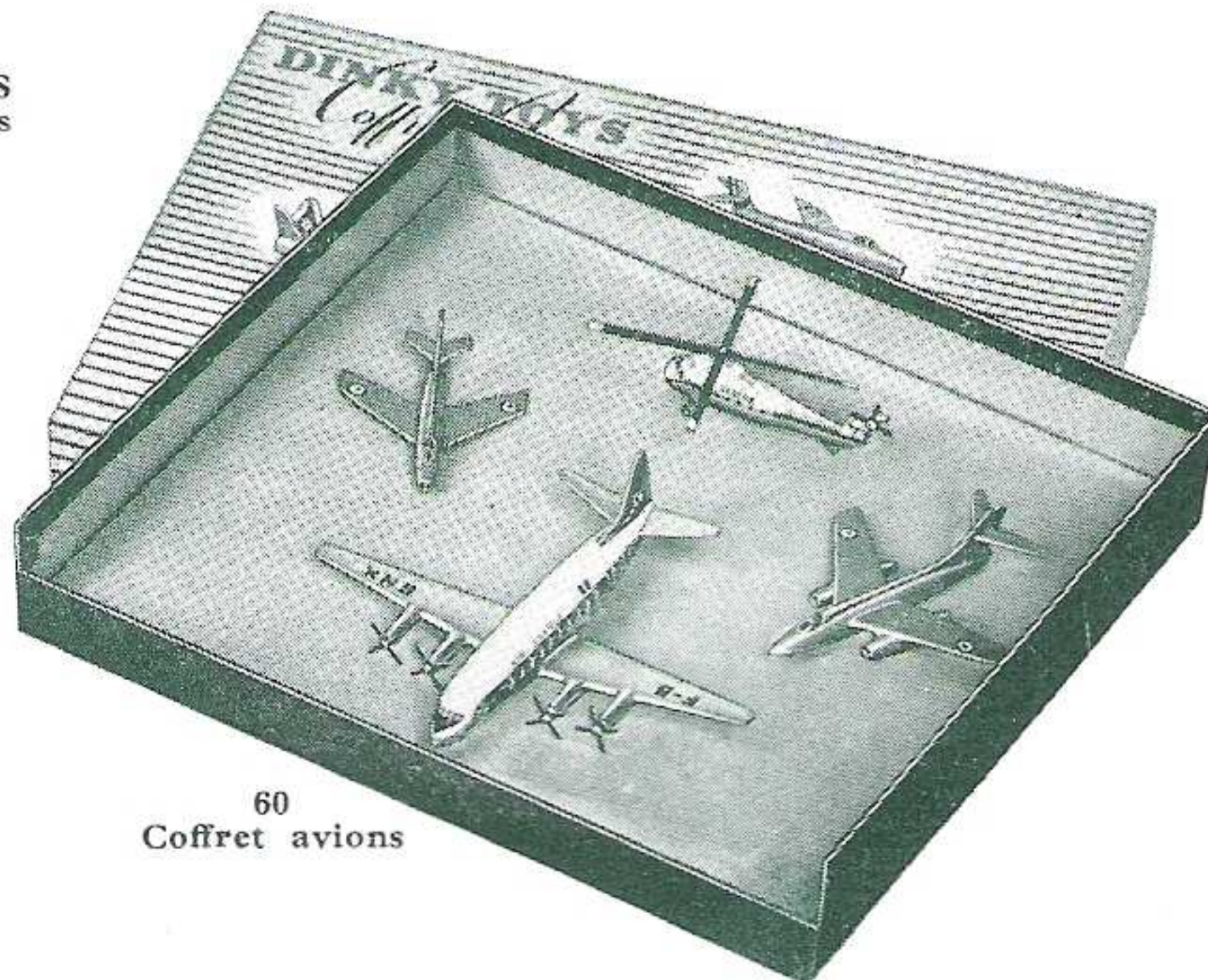

60  
Coffret avions



## MECCANO MAGAZINE



La diffusion de *Meccano Magazine* se poursuit de façon très satisfaisante. Cette revue contient chaque mois des articles sur les trains HORNBY et les DINKY TOYS. Elle présente en outre de nouveaux modèles Meccano nécessitant toujours d'importantes quantités de pièces. C'est à ce titre un excellent « vendeur » que vous aurez toujours intérêt à diffuser au maximum.

Nous vous rappelons que l'abonnement annuel est de 900 f, sur lesquels vous est consentie une remise de 20 %. Le numéro, vendu 80 f au détail, vous est fourni au prix de 55 f. Ceux de nos clients qui reçoivent un certain nombre d'exemplaires par mois désirent parfois en modifier la quantité ; nous insistons pour qu'ils nous indiquent leur modification d'ordre avant le 20 du mois.

Nous tenons toujours à votre disposition des numéros de propagande à 25 f pièce. Ces numéros sont de n'importe quel mois, à **notre choix**. Passez votre commande de la quantité désirée, avec un minimum de 10 numéros. Nous pouvons également vous fournir des numéros des années 1954, 1955 et 1956 de **votre choix** (au tarif normal de 80 f au détail). Toutefois les numéros 1, 2 et 3 (octobre à décembre 1953) sont épuisés.

Il existe une reliure pour 12 numéros de *Meccano Magazine*. Recouverte en imitation de parchemin, avec dos vert, elle porte la mention « Meccano Magazine » dorée au fer. Les numéros se posent et s'enlèvent très facilement à l'aide d'agrafes. Nous pouvons vous fournir cette reliure au prix de 360 f pièce, franco de port et d'emballage, pour vente au détail à 455 f.

Adressez vos commandes et vos règlements à *Meccano Magazine* - C.C.P. Paris 1459-67.

L'intérêt du *Meccano Magazine* va rebondir du fait de la création imminente du « Club Dinky Toys » dont nous vous parlons plus loin et dont le *Meccano Magazine* sera l'organe officiel. Vous avez tout avantage à apposer en vitrine l'affichette que vous recevez chaque mois et qui annonce les principaux articles du numéro qui vient de sortir. Sachez profiter également de la visite d'un lecteur venant chercher son *Meccano Magazine* pour lui montrer les dernières nouveautés Dinky Toys.

## CLUB DINKY TOYS

Dès la Foire de Lyon, nous pourrons vous faire part du lancement du « Club Dinky Toys » qui doit avoir lieu dans le public le 1<sup>er</sup> juin prochain. Le but de ce club est de rassembler dans un organisme tous les jeunes et tous les collectionneurs de nos fameuses miniatures. Nous savons que nombre de nos clients-revendeurs ont été approchés par les fervents des Dinky Toys à ce propos et nous-mêmes avons reçu depuis longtemps de nombreuses lettres nous pressant de le faire. Le moment est venu et tout est déjà prêt.

L'organisation que nous avons mise sur pied permettra la constitution de groupes locaux qui ne peuvent être que favorables au développement de vos ventes. De multiples possibilités vous sont ainsi offertes. Vous ne manquerez certainement pas de les saisir en temps voulu. Tous renseignements vous seront donc fournis verbalement à nos stands des Foires de Lyon et Paris et de plus une circulaire spéciale accompagnée de toute la documentation indispensable vous parviendra en temps utile.

## Sachez faire votre publicité

Notre politique publicitaire s'est toujours appuyée sur une division géographique de nos efforts communs. Nous nous sommes réservé la publicité sur le plan national et parfois régional, vous laissant le soin de faire vous-mêmes votre publicité sur le plan local que vous connaissez évidemment mieux que nous.

Nous avons fait en fin d'année 1956 un effort publicitaire dans la presse périodique nationale dont vous trouverez ci-contre le détail. Nous avons l'intention de renouveler et d'amplifier encore cet effort pour la prochaine saison et nous ne saurions trop vous conseiller de l'appuyer sur le plan local par des annonces dans la Presse ou des projections de notre film dont vous tirerez le plus grand bénéfice.

Les « Dinky Toys » n'ont pas été oubliés et depuis le mois de septembre 1955, chaque sortie de nouveauté est annoncée par des placards illustrés de 100 lignes dans les journaux d'enfants : *Tintin*, *Mickey*, *Cœurs Vaillants*, *Fripounet* et *Mari-sette*, *Hurrah*, *L'Intrépide*. Bien entendu, ces annonces ne paraissent que lorsque l'ensemble de nos clients a reçu la nouveauté en question. Là encore, tirez parti au maximum de notre effort en plaçant la nouveauté sur le présentoir spécial bien en évidence dans votre magasin.

Il est également une opportunité que vous ne devez pas manquer de saisir. Au mois de novembre, lorsque votre magasin et vos vitrines sont parés pour la fin d'année (Saint-Nicolas, Noël, Nouvel An), invitez les journalistes et les correspondants locaux de Presse à venir visiter votre magasin. Bien souvent, ils ont du mal à se procurer les renseignements nécessaires à la rédaction de l'article qu'ils sont obligés de faire sur les jouets.

Sachez les intéresser et si possible fournissez-leur un texte sur le choix de vos jouets, vos modèles de vitrines, etc. Donnez-leur une photo ou deux de vos vitrines, si vous le pouvez. Nous serions bien surpris si vous ne voyiez pas paraître dans la Presse locale ou régionale un entrefilet ou un petit article sur votre maison qui vaudra largement le temps que vous aurez passé.

Voici maintenant les différents moyens que nous mettons à votre disposition à des conditions exceptionnelles pour votre publicité locale :

Titres	Importance	Parution
<i>Paris-Match</i>	quart de page	24 novembre
<i>Paris-Match</i>	quart de page	1 <sup>er</sup> décembre
<i>Science et Vie</i>	page entière	décembre
<i>Mickey</i>	demi-page	16 décembre
<i>Mickey</i>	demi-page	23 décembre
<i>Tintin</i>	demi-page	22 novembre
<i>Sélection</i>	page entière	décembre
<i>Elle</i>	quart de page	3 décembre
<i>Elle</i>	quart de page	10 décembre

# Sachez faire votre publicité

## 1. Catalogue général.

Comme les années précédentes, nous éditerons cette année un catalogue général qui sera disponible dans le courant du mois de septembre.

Ce catalogue ne contiendra pas de prix imprimés, mais un encart où figureront les prix pour la saison d'hiver 1957. De format 13,5×21 à l'italienne, il comportera cette année 4 pages de plus, dont deux en couleurs illustrant les trains télécommandés soit **28 pages** en tout abondamment illustrées sous une couverture en plusieurs couleurs.

Seul ce catalogue comprendra la totalité des Dinky Toys parus ou à paraître jusqu'en janvier 1958.

Nous pourrions vous le fournir aux conditions suivantes :

- de 300 à 999 catalogues avec impression gratuite de vos nom et adresse (voir emplacement sur le bon de commande ci-inclus) 14 f pièce.
- de 1 000 à 1 999 avec impression gratuite : 13,50 pièce
- 2 000 à 2 999                   »           13       »
- 3 000 à 4 999                   »           12,50   »
- 5 000 et au-dessus           »           11       »

Veillez bien noter d'arrondir à la centaine votre chiffre de commande. Nous arrondirons nous-mêmes à la centaine inférieure les quantités qui nous parviendraient non arrondies (exemple : 550 catalogues deviendront 500 — 770 deviendront 700, etc.).

Exceptionnellement, au-dessous de 300, mais sans impression de vos nom et adresse, la pièce : 14 f.

Nous fournirons au minimum 10 catalogues et les commandes seront toujours arrondies à la dizaine inférieure.

Veillez indiquer en page 4 du bon de commande ci-inclus la quantité de catalogues désirés, ainsi que le texte de l'impression. Il est indispensable que votre commande nous parvienne avant le 1<sup>er</sup> juillet, si vous désirez une impression sur vos catalogues.

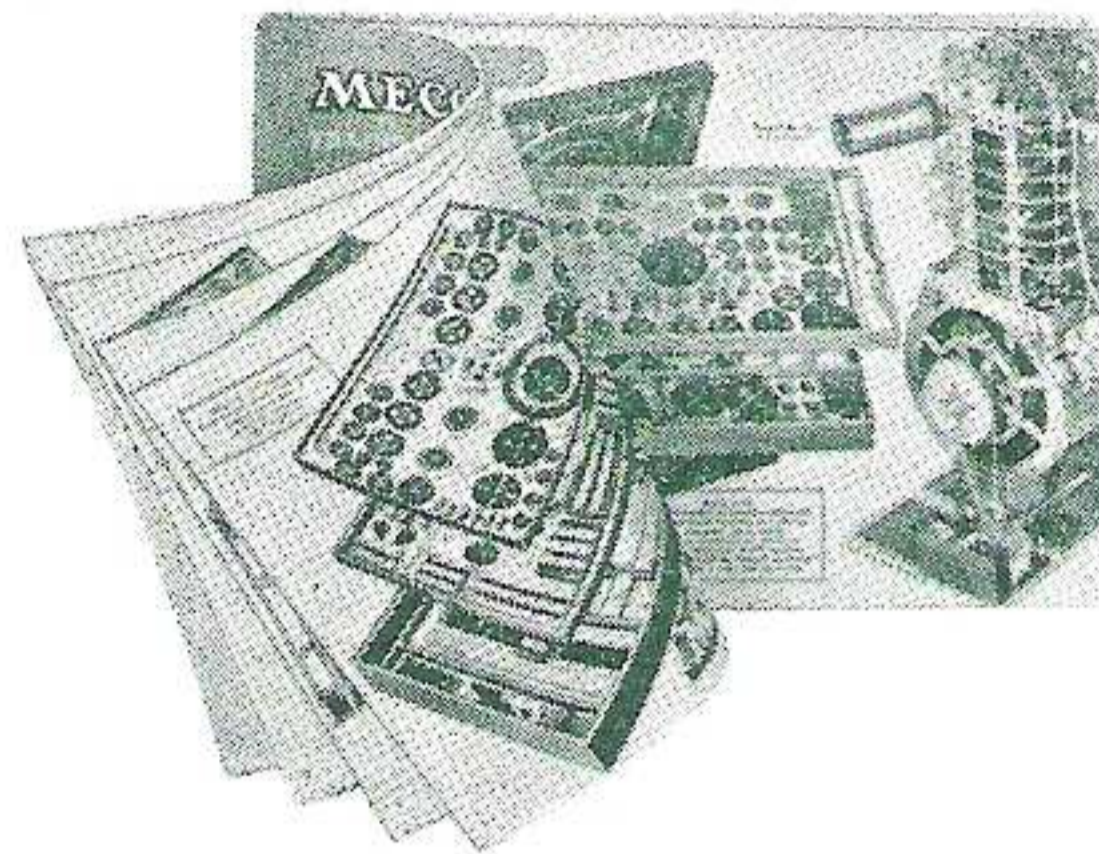

## 2. Pancartes MECCANO, HORNBY.

Nos agents commerciaux se feront un plaisir de vous remettre, sur simple demande, des pancartes en couleurs MECCANO, HORNBY.

## 3. Transparents MECCANO, HORNBY, DINKY TOYS et transparents DINKY TOYS.

Nous avons actuellement à l'impression des transparents en matière plastique spéciale qui comportent nos trois marques en trois couleurs, ainsi qu'un transparent DINKY TOYS également en trois couleurs. Ces nouveaux transparents ont l'avantage de se poser très facilement par simple adhérence et d'être d'une excellente luminosité. Ils seront posés par nos agents commerciaux lors d'un de leurs prochains passages.

**MECCANO  
TRAINS HORNBY  
DINKY TOYS**

## 4. Enseigne lumineuse.



Cette enseigne lumineuse d'intérieur, placée dans votre vitrine, arrêtera les passants et attirera leur attention sur les articles placés au-dessous d'elle qu'elle éclaire grâce à un système très ingénieux.

Elle mesure 63 cm de long, 18 de haut et 9 de profondeur et est équipée d'un tube fluorescent. Consommation insignifiante : 20 Watts.

Livrée avec 3 mètres de fil et chaînettes de fixation.

Nous vous la fournissons complète, au prix exceptionnel de 6 500 Fr, franco de port et d'emballage. Spécifiez le voltage à la commande.

## 5. Film publicitaire 1957.

Devant le succès remporté par notre premier film « Chaque âge a ses plaisirs », nous avons fait réaliser par Cinéma et Publicité un nouveau film publicitaire en couleurs Eastmancolor, d'une durée de projection d'une minute environ (31 mètres). Ce film s'appelle « Les Jeunes de France devant le Progrès ».

Il est présenté par un personnage important qui expose toutes les magnifiques réalisations que la jeunesse française va faire surgir dans le pays. Alors défilent sur l'écran des ponts, des grues, des bulldozers qui marchent tout seuls, cela grâce aux boîtes Meccano que présente un ingénieur en herbe (photo n° 1) ; puis des trains apparaissent et manœuvrent, des trains Hornby, bien sûr, qui seront dans les mains de tous les jeunes (photo n° 2) ; enfin des Dinky Toys sortent tout seuls de leur usine pour se rendre auprès des enfants (photos n° 3). « La Jeunesse française, dit le présentateur, va donc continuer à s'épanouir sous le triple signe : Meccano, Trains Hornby, Dinky Toys. »

A ce moment, apparaît sur l'écran le final avec votre nom et votre adresse (photo n° 4). Pendant sa projection, le speaker lit un texte du genre de celui-ci : « Vous trouverez les jouets Meccano, ainsi qu'un choix des plus beaux jouets chez Jean-Marie Dupuis-Vernisson, etc. ».

L'expérience de 1955 et 1956 a prouvé la puissance du film publicitaire Meccano et ceux d'entre vous qui l'ont utilisé s'en sont félicités, les résultats dépassant les espoirs des plus optimistes.

Pendant les Foires de Lyon et de Paris, ce film sera projeté dans une salle des bâtiments de la Foire. Vous obtiendrez à notre stand tous renseignements sur les heures de projection. Mais n'attendez pas les Foires pour prendre une option sur ce film en écrivant à notre Service Publicité.

Vous avez tout intérêt à le faire dès maintenant pour être sûr de retenir les dates et les salles qui vous conviennent.

La copie du film accompagnée du final comportant vos nom et adresse (36 mètres de film) vous est vendue 16 220 francs et vous appartient en toute propriété. Les frais de projection vont de 4 à 8 000 francs par semaine pour une ville de

## Sachez faire votre publicité (suite)

10 000 habitants. Notre Service Publicité se tient à votre disposition pour vous envoyer un bon de commande spécial comportant tous les renseignements nécessaires et notamment les prix de projection exacts pour les salles de cinéma qui vous intéressent.



1



2



3



4

### 6. Comment organiser un réseau Hornby.

Comme dans le passé, nous mettons dans tous les trains électriques de la série O la brochure « Comment organiser un réseau Hornby » que vous connaissez déjà, et qui contient des exemples de réseaux, ainsi que la nomenclature des rails Hornby nécessaires à leur réalisation. Cette brochure comporte un emplacement pour votre cachet commercial et nous pouvons vous en fournir gracieusement quelques exemplaires sur demande.

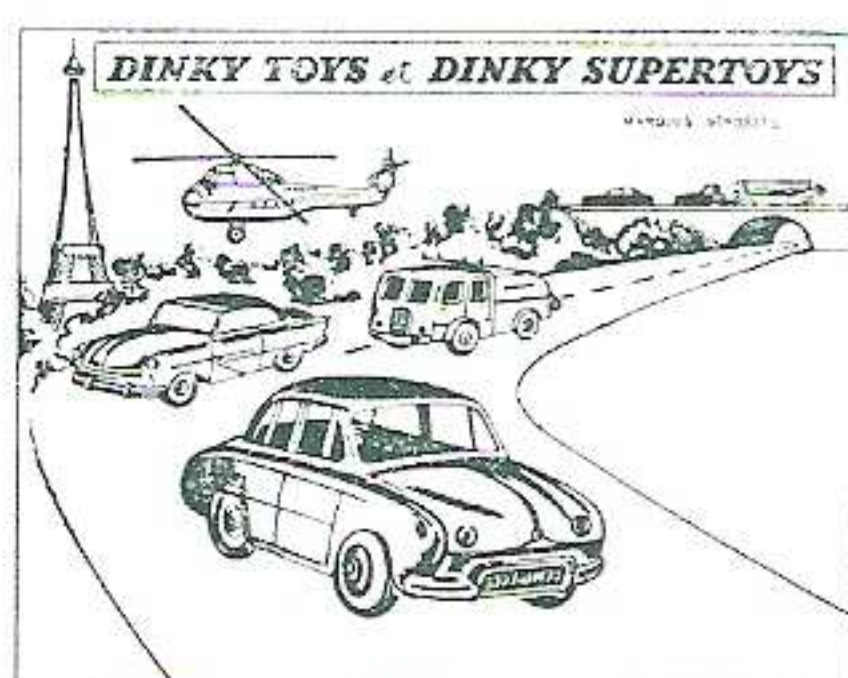

Nous préparons actuellement une autre brochure plus importante et plus luxueuse qui sera incluse dans les trains électriques télécommandés. Cette brochure pourra aussi être vendue séparément et nous vous en reparlerons dans une prochaine circulaire.

### 7. Catalogues DINKY TOYS et DINKY SUPERTOYS.

Vous allez recevoir incessamment le nouveau dépliant Dinky Toys et Dinky Supertoys « Avril 1957 » et nous continuerons à en joindre gratuitement une certaine quantité à tous les envois de miniatures Dinky Toys et Dinky Supertoys. Ce dépliant comporte toute la gamme actuelle, plus les nouveautés qui doivent sortir fin avril. Il sera suivi en juin par le catalogue qui contiendra, en plus, la plupart des nouveautés à sortir avant la fin de l'année. Un emplacement est prévu pour votre cachet commercial sur chacune de ces deux brochures.

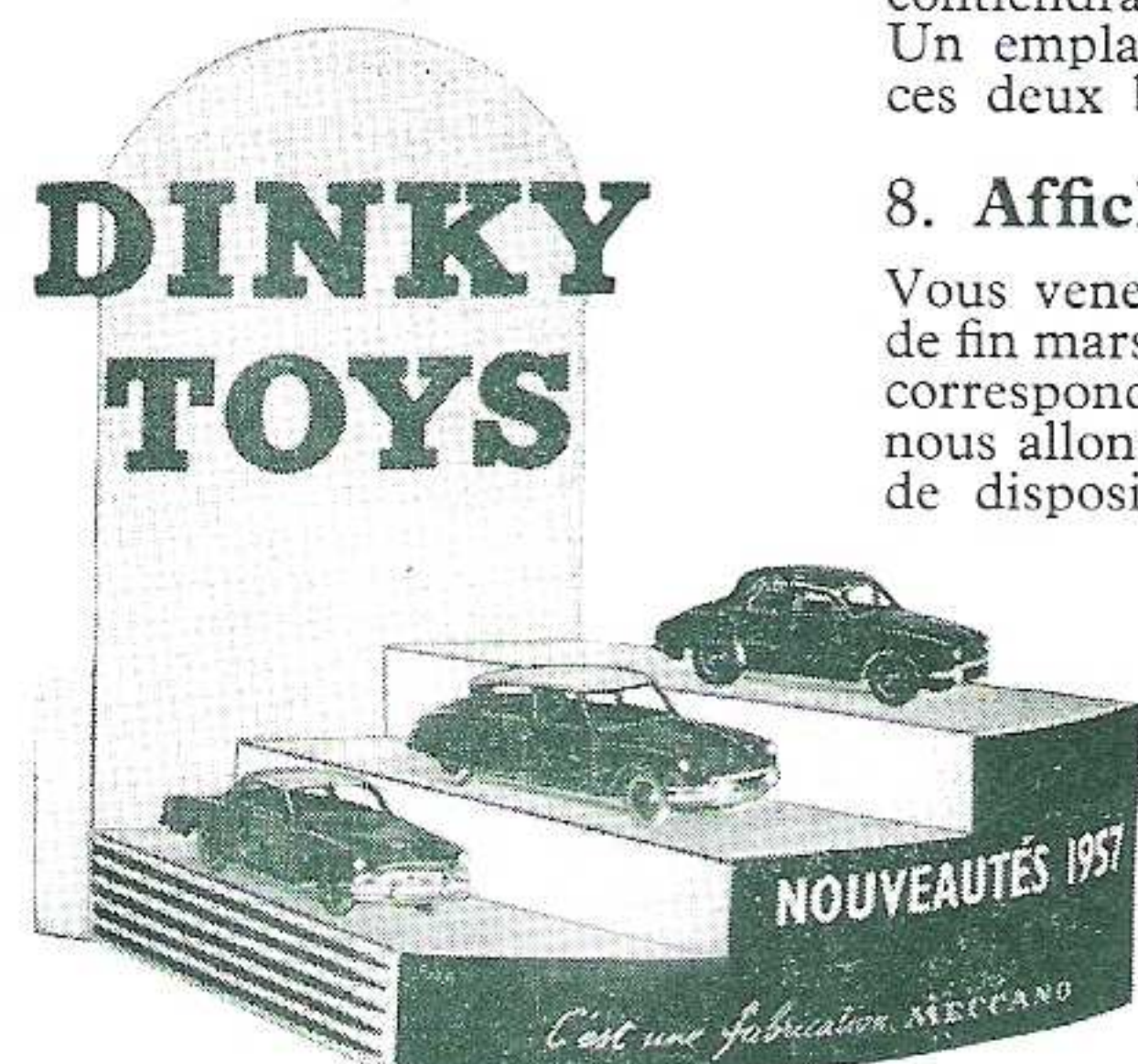

### 8. Affichette de sortie de nouveautés DINKY TOYS.

Vous venez de recevoir, avec les commandes permanentes de fin février et de fin mars, une affichette annonçant la sortie des nouveautés « Dinky Toys » correspondantes. Cette nouvelle publicité ayant donné de bons résultats, nous allons la continuer. Cette affichette changera à chaque fois de couleurs, de disposition et de caractères pour mieux accrocher le regard de vos jeunes clients. N'omettez pas de la mettre à la meilleure place de votre vitrine et, si possible, toujours à la même place pour qu'en passant devant chez vous vos clients la recherchent instinctivement.



### 9. Présentoir carton NOUVEAUTÉS DINKY TOYS.

Tous les titulaires d'une « commande permanente » de nouveautés « Dinky Toys » viennent de recevoir un exemplaire de notre nouveau présentoir DINKY TOYS. Etant donné son prix élevé, nous regrettons de ne pouvoir vous en envoyer d'autres.

### 10. Présentoirs métalliques DINKY TOYS avec fronton lumineux.

Nous vous proposons deux présentoirs permettant d'exposer la collection complète des DINKY TOYS. Ces présentoirs ont une armature robuste en fil d'acier et ils sont munis de tablettes en tôle d'acier perforée. Leur présentation est très soignée ; un fronton lumineux équipé de deux lampes ordinaires éclaire à la fois l'enseigne et les tablettes du présentoir.

D'un effet attractif certain, ces présentoirs ont les caractéristiques suivantes :

	Modèle LUXE (tablettes rectangulaires)	Modèle GRAND LUXE (tablettes semi-circulaires)
Hauteur.....	70 cm	66 cm
Largeur.....	45 cm	63 cm
Profondeur..	26 cm	33 cm
Poids (nu)...	4 kg 200	6 kg

Ces présentoirs sont livrés complets et en ordre de marche, avec 5 tablettes, lampes, fil et prise de raccordement, au prix exceptionnel de 7 000 f pour le modèle luxe et de 10 000 f pour le modèle grand luxe. Franco de port et d'emballage. Spécifiez le voltage à la commande.



**MECCANO**  
MARQUE DÉPOSÉE

passionnant,  
animé,  
modifiable  
à l'infini



SE TROUVE CHEZ

1

### 11. Clichés pour votre publicité dans la Presse.

Chaque année, notre service de surveillance de Presse nous fait parvenir davantage de coupures de journaux comportant vos annonces dans les quotidiens locaux et régionaux. Cette forme de publicité, peu onéreuse, est toujours rentable, dans la mesure où votre annonce est remarquée. Utilisez donc les nouveaux clichés que nous mettons gracieusement à votre disposition. Leur largeur correspond à une colonne moyenne de journal (46 mm). Ils ont tous une hauteur de 25 lignes typographiques. Ces clichés sont illustrés ci-contre. Désignez-les par leur numéro.

### 12. Panonceau lumineux extérieur.

A la demande de certains de nos clients, nous étudions actuellement une enseigne lumineuse extérieure en matière plastique, destinée à être scellée sur votre façade. A la Foire de Lyon, vous pourrez consulter le projet dessiné et nous comptons avoir un prototype à la Foire de Paris, ainsi que tous les éléments vous permettant de prendre une décision. De toute façon, nous vous tiendrons au courant dans une prochaine circulaire.

**UN VRAI TRAIN  
"HORNBY"**  
MECANIQUE OU ÉLECTRIQUE



fabriqué par  
MECCANO

SE TROUVE CHEZ

2

MINIATURE  
RÉALISTE  
INCASSABLE

fabriqué par  
MECCANO

**UN VRAI  
"DINKY TOYS"**



SE TROUVE CHEZ

3

**MECCANO  
TRAINS HORNBY  
"DINKY TOYS"**

3 GRANDES MARQUES  
LA QUALITÉ MECCANO



SE TROUVENT CHEZ

4

## POUR VOTRE SERVICE

### A. Garantie.

A tous nos articles couverts par notre garantie est joint un bon spécial valable pendant un mois après la date d'achat chez vous. Si vous nous envoyez un article à réparer à la suite d'un vice de fabrication, nous ne pourrions prendre les frais de remise en état à notre charge que si vous envoyez séparément le bon de garantie dûment rempli.

### B. Réparations.

En règle générale, n'acceptez de vos clients, pour nous envoyer en réparation, que des articles de fabrication récente, c'est-à-dire ceux qui figurent sur cette circulaire ou celles de 1955 et de 1956. Nous sommes totalement démunis de pièces de rechange pour les autres et vous risqueriez, en les acceptant, de faire supporter à votre client des frais de transport aller et retour inutiles. Vous faciliterez notre tâche et réduirez les délais de réparation en attachant à chaque article une étiquette portant votre nom et votre adresse.

Nous pouvons vous fournir sur commande les articles suivants : ressorts pour locomotives et moteurs mécaniques; clés pour locomotives mécaniques Express et moteurs mécaniques Magic; clés pour locomotives « M »; clés pour moteurs 1A; tenons pour rails; roues en tôle pour voitures Express, voitures « M » et wagons marchandises; roues moulées pour voiture voyageurs, voiture mixte, voiture-restaurant, voiture Pullman, et nouveaux wagons de marchandises à bogies (à noter que toutes les roues sont vendues par deux avec essieu). Reportez-vous à la page 4 du bon de commande.

### C. Livraison à domicile pour Paris et communes limitrophes.

La disposition actuelle de nos locaux ne nous permet pas de préparer facilement à l'avance les marchandises enlevées par les soins de nos clients.

Nous les prions donc instamment de nous faire parvenir leurs ordres par courrier pour expédition directe à leur adresse, par chemin de fer, ou livraison à domicile dans les conditions suivantes :

- N'importe quelle commande, quelle que soit son importance, pourra être livrée à domicile dans Paris et les localités de proche banlieue dont la liste est indiquée ci-dessous, dans la semaine qui suivra sa réception par nos services.
- Les frais de livraison seront calculés à raison de 1 % du montant de la facture, mais ne pourront en aucun cas être inférieurs à 100 Fr. En revanche, une somme de 1 000 Fr maximum sera débitée pour les livraisons d'une valeur supérieure à 100 000 Fr.

#### LISTE DES COMMUNES DE BANLIEUE DESSERVIES PAR NOTRE SERVICE DE LIVRAISON

Nous avons étendu à plusieurs communes de banlieue notre Service de livraison à domicile. Voici la liste complète des communes desservies :

Alfortville, Arcueil, Asnières, Aubervilliers, Aulnay-sous-Bois, Bagneux, Bagnole, Bécon-les-Bruyères, Billancourt, Blanc-Mesnil, Bobigny, Bois-Colombes, Bondy, Boulogne, Bourget (Le), Bourg-la-Reine, Cachan, Champigny, Charenton, Chatillon-sous-Bagneux, Choisy-le-Roi, Clamart, Clichy, Colombes, Courbevoie, Courneuve (La), Drancy, Dugny, Fontenay-sous-Bois, Fontenay-aux-Roses, Garenne-Colombes (La), Gennevilliers, Gentilly, L'Hay-les-Roses, Issy-les-Moulineaux, Ivry-sur-Seine, Joinville, Kremlin-Bicêtre,

Levallois-Perret, Lilas (Les), Livry-Gargan, Maisons-Alfort, Malakoff, Meudon, Montreuil-sous-Bois, Montrouge, Nanterre, Neuilly-sur-Seine, Nogent-sur-Marne, Noisy-le-Sec, Pantin, Pavillons-sous-Bois, Perreux (Le), Pierrefitte, Plaine-St-Denis (La), Pré-St-Gervais (Le), Puteaux, Raincy (Le), Romainville, Rosny-sous-Bois, Sceaux, Sèvres, Stains, Suresnes, St-Cloud, St-Denis, St-Mandé, St-Maur-des-Fossés, St-Maurice, St-Ouen, Vanves, Varenne (La), Villejuif, Villemomble, Vincennes, Vitry.

## D. Heures d'ouvertures de nos Services Commerciaux.

Nos bureaux sont ouverts à la clientèle du lundi matin au vendredi soir, de 9 à 11 h. 30 et de 13 h. 30 à 17 h. 30. Pour les moyens de transport en commun, prendre le métro jusqu'à la station Porte de Pantin, ensuite l'autobus 151 et descendre à l'arrêt Rue Valentine.

## E. Fermeture annuelle de nos bureaux.

Nos Services Commerciaux seront fermés du 3 au 26 août inclus. Durant cette période, il nous sera impossible de répondre aux commandes ou aux lettres qui nous seraient adressées. Exceptionnellement un service d'expédition réduit assurera l'acheminement des ordres de «Dinky Toys» à destination de nos clients exerçant leur activité dans des villes saisonnières (stations thermales ou balnéaires).

## F. Foires commerciales.

Comme les années précédentes, nous vous invitons cordialement à nous rendre visite à la Foire de Lyon ou à la Foire de Paris où nos collaborateurs seront heureux, non seulement de vous réserver le meilleur accueil, mais également de vous fournir, en vue de la préparation de la prochaine saison, tous les renseignements complémentaires dont vous pourriez avoir besoin.

### FOIRE DE LYON (du 27 Avril au 6 Mai)

Même emplacement que l'an dernier  
Gr. 35 - Bat. 12 - Stands 1 - 2 - 3 - 4

### FOIRE DE PARIS (du 25 Mai au 10 Juin)

Même emplacement que l'an dernier  
Terrasse B - Hall 37 - Stands 3707, 3709, 3757, 3759, 3761, 3763.

---

---

## COMMANDES POUR L'ANNÉE 1957

*Afin de faciliter votre tâche, nous avons joint à la présente documentation deux bons de commande destinés à l'ordre principal de fin d'année en articles MECCANO et HORNBY. N'oubliez surtout pas de nous retourner rempli avant le 1<sup>er</sup> Juillet un de ces deux bons.*

*LIBELLÉ DES COMMANDES. — Veuillez bien préciser, dans les emplacements réservés à cet effet, la date de règlement désirée et le mode de règlement.*

*De plus, pour nos clients de l'Union Française, le type d'assurance, la marque des caisses, le transitaire et son numéro de téléphone, et si nécessaire : l'emballage spécial.*

*EXÉCUTION DES COMMANDES DE FIN D'ANNÉE. — Les ordres qui nous seront adressés seront exécutés en une ou plusieurs fois, au fur et à mesure de la fabrication, dans les proportions suivantes :*

- à 100 % pour les commandes portant une date d'échéance n'excédant pas fin août ;*
- à 75 % minimum pour les commandes portant une date d'échéance n'excédant pas fin octobre ;*
- au mieux de nos disponibilités pour les ordres où figurera l'échéance fin novembre, fin décembre et fin janvier.*

---

## CONDITIONS DE VENTE

Les prix figurant sur cette circulaire sont ceux en cours au 1<sup>er</sup> avril. Ils comprennent, depuis le 1<sup>er</sup> janvier 1957, l'incidence de 1,25 % autorisée pour la récupération de la T.V.A. Nos marchandises seront facturées **au cours du jour de l'expédition**, net de remise ou bonification, départ Usine, frais d'emballage et de transport en sus, emballage perdu. Toutes nos marchandises sont payables à BOBIGNY. Nos traites ou acceptations de règlement n'opèrent ni novation, ni dérogation à cette condition. Nous vous rappelons que ces règlements s'entendent à 30 jours fin de mois, date de facture. Aucune réclamation n'est admise passée la réception des marchandises, lesquelles voyagent aux risques et périls du destinataire. En cas de contestation, les tribunaux de la Seine seront seuls compétents.

**PRIX DE DÉTAIL RECOMMANDÉS.** — Ce sont des prix maxima, au-dessus desquels nos marchandises ne doivent pas être vendues. Ils s'entendent toutes taxes comprises, y compris l'incidence en valeur absolue des 1,25 %. Nous vous rappelons que ces prix ont été calculés de telle façon que nos revendeurs soient couverts des frais de port et d'emballage.

---

---

**MECCANO 70-88, Avenue Henri Barbusse - BOBIGNY (Seine)**

Téléphone : VILLETTE 97-49  
(Lignes groupées)

