

# *Un heureux traité...*

... c'est l'accord commercial que

**VOUS**

allez conclure avec

**MECCANO**

pour la

**CAMPAGNE DE VENTE 1952**

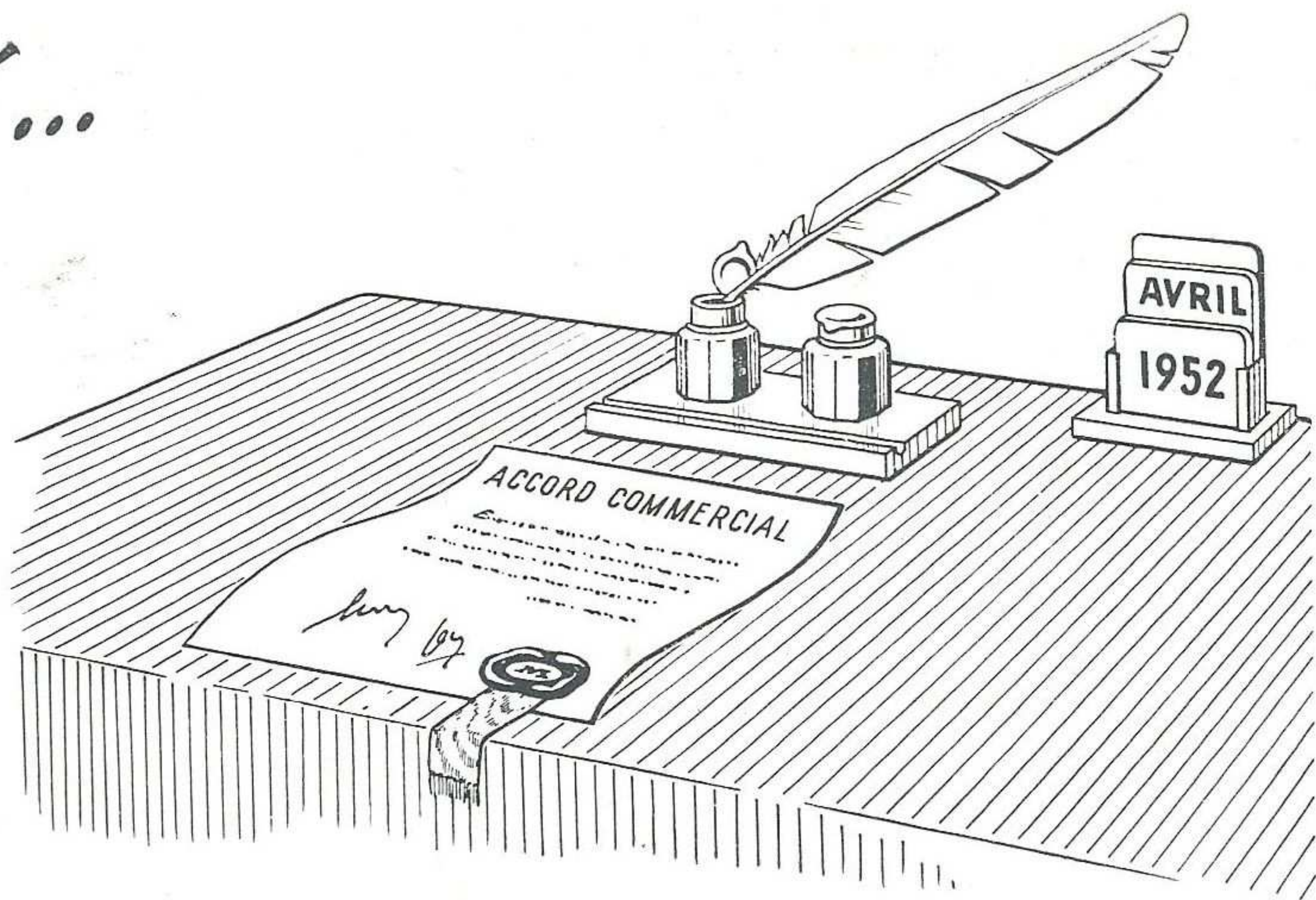

Monsieur et Cher Client,

Bien que nous ne soyons pas, cette année encore, dégagés de tout souci en ce qui concerne notre approvisionnement en matières premières, nous avons pris des dispositions pour augmenter notre production grâce à de nouvelles installations réalisées au cours de l'année passée.

Nous inspirant des enseignements fournis par la Saison dernière, nous avons décidé de porter plus particulièrement nos efforts sur les séries d'articles où une disproportion importante a été constatée entre vos besoins réels et nos fournitures.

Nous avons tout lieu de croire que, sans pouvoir vous garantir une exécution intégrale de vos ordres, il nous sera possible de vous assurer des quantités au moins équivalentes à celles de 1951 en boîtes Meccano principales, nettement supérieures en boîtes Meccano complémentaires, et un contingent plus important de toutes nos autres fabrications.

De plus, nous reprenons la fabrication, suspendue depuis plusieurs années, de différents articles, notamment d'un autorail électrique deux pièces et de quelques modèles de wagons dont deux à double boggie.

Pour les Dinky-Toys, malgré la demande de plus en plus importante suscitée par leur succès sans cesse croissant, nous pensons que nos nouvelles installations nous permettront de continuer à vous approvisionner toute l'année sans restrictions, tout en mettant en même temps à votre disposition plusieurs jolies nouveautés.

Vous constatez, à la lecture de ce qui précède, que nous nous sommes efforcés de réunir les éléments indispensables à une bonne campagne de vente Meccano. Toutefois, il ne faut pas perdre de vue que nos projets peuvent être contrariés, au cours des mois à venir, par des événements indépendants de notre volonté, particulièrement par des délais imprévus dans l'exécution de nos marchés de matières premières.

Il restera donc de votre intérêt, cette année encore, de nous faire connaître vos besoins de fin d'année dès que possible et pour le **1<sup>er</sup> juillet au plus tard**. N'attendez pas le passage éventuel de notre représentant et **n'oubliez surtout pas que la date d'expédition de votre ordre peut toujours avoir une incidence sur le volume de nos fournitures**. Une commande passée tôt et livrable entre mai et juillet bénéficiera toujours de notre part d'une exécution prioritaire, vous assurant une plus large satisfaction, qu'un ordre à expédier ultérieurement, notamment en octobre ou novembre.

Persuadés que les résultats de la campagne 1952 justifieront pleinement l'en-tête de la présente circulaire, nous vous remercions par avance de votre précieuse collaboration et de la confiance que vous continuez à nous témoigner.

## BOITES PRINCIPALES

	Prix de Commerce	Prix de Détail recommandé
000.....	207.	325.
0.....	457.	715.
1.....	621.	975.
2.....	797.	1.250.
3.....	1.195.	1.875.
4.....	1.764.	2.770.
5.....	2.404.	3.775.
6.....	3.451.	5.420.
7.....	4.881.	7.665.
8.....	8.631.	13.550.

## MECCANO

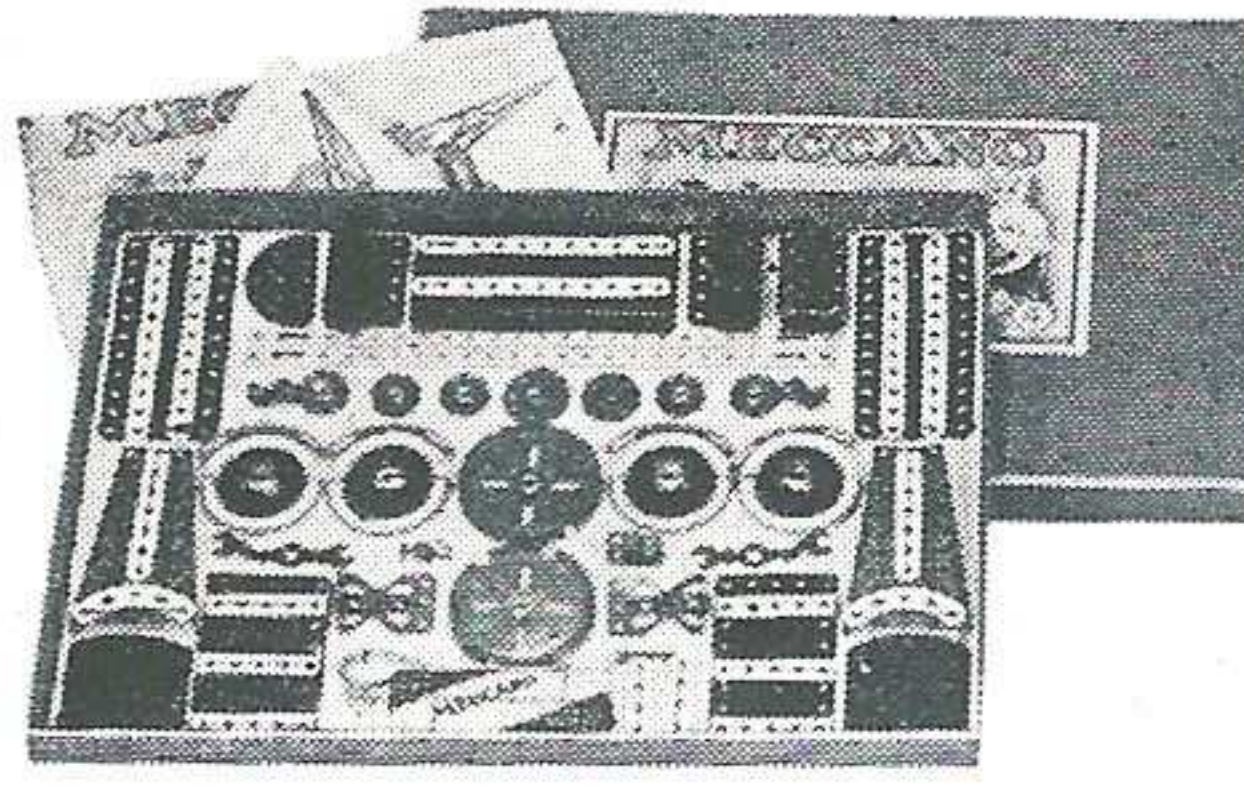

Boîte N° 4

## BOITES COMPLÉMENTAIRES

	Prix de Commerce	Prix de Détail recommandé
0A.....	223.	350.
1A.....	314.	495.
2A.....	475.	745.
3A.....	664.	1.040.
4A.....	724.	1.135.
5A.....	747.	1.175.
6A.....	1.409.	2.210.
7A.....	3.888.	6.100.
Boîte d'Engrenages « A ».....	745.	1.170.
Boîte 37 (12 écrous et boulons).....	22.	35.

**NOTA.** — Notre répartition comprendra des quantités au moins égales à celles de 1951 en boîtes principales, des quantités supérieures en boîtes complémentaires. D'autre part, nous vous informons que les anneaux 155A, inclus jusqu'à ce jour dans nos boîtes, sont remplacés dès maintenant, sans supplément de prix, par des gros pneus 142C.

## MOTEURS A RESSORT

	Prix de Commerce	Prix de Détail recommandé
Magic (pour boîtes de 0 à 5).....	338.	530.
N° 1A à renversement de marche (pour boîtes de 6 à 10).....	1.058	1.660.

## MOTEUR ÉLECTRIQUE

**Moteur électrique 20 volts.** Très puissant. Fonctionne par l'intermédiaire d'un transfo 20 volts. Parfaitement adapté au système Meccano.  
 Prix de Commerce..... 1.451.  
 Prix de Détail ..... 2.280.

**NOTA.** — Notre répartition comprendra des quantités au moins égales à celles de 1951 en moteurs Magic, supérieures en moteurs 1A.

**PIÈCES DÉTACHÉES** — Nous terminons actuellement une première répartition à ceux de nos clients ayant répondu en temps opportun à notre proposition de mars 1952.

Nous préparons dès maintenant une nouvelle distribution qui interviendra au cours des 3<sup>e</sup> et 4<sup>e</sup> trimestres 1952. Nous espérons, pour cette deuxième distribution, livrer un bon nombre de pièces à la demande, ne conservant que deux ou trois modèles de colis standard contenant uniquement celles de nos pièces pour lesquelles nous savons malheureusement par avance que notre production restera très inférieure à la demande.

Sauf événements imprévisibles, nous pensons pouvoir continuer à fournir sans restrictions les boîtes d'écrous et boulons N° 37 et les boîtes de clavettes N° 35. Nos pneus 142C (nouveau modèle) seront incessamment livrables à la demande.

**MANUELS D'INSTRUCTIONS** — Nous pouvons vous fournir des manuels d'instructions pour les boîtes Meccano de 000 à 8 et de 1A à 6A. Indiquez vos besoins sur le bon de commande ci-joint.

	Prix de Commerce	Prix de Détail recom.		Prix de Commerce	Prix de Détail recom.		Prix de Commerce	Prix de Détail recom.
000.....	12.	20.	4.....	128.	200.	1A.....	60.	95.
0.....	32.	50.	5.....	180.	280.	2A.....	60.	95.
1.....	40.	65.	6.....	317.	500.	3A.....	67.	105.
2.....	61.	95.	7/8.....	263.	415.	4A.....	76.	120.
3.....	97.	150.	Engrenages ...	81.	127.	5A.....	100.	155.
						6A.....	105.	165.

## TRAINS HORNBY

### MÉCANIQUES

#### Série Express

Tous nos trains sont soigneusement essayés et vérifiés avant leur sortie de notre usine. Ils sont tous livrés avec un bon de **GARANTIE**.

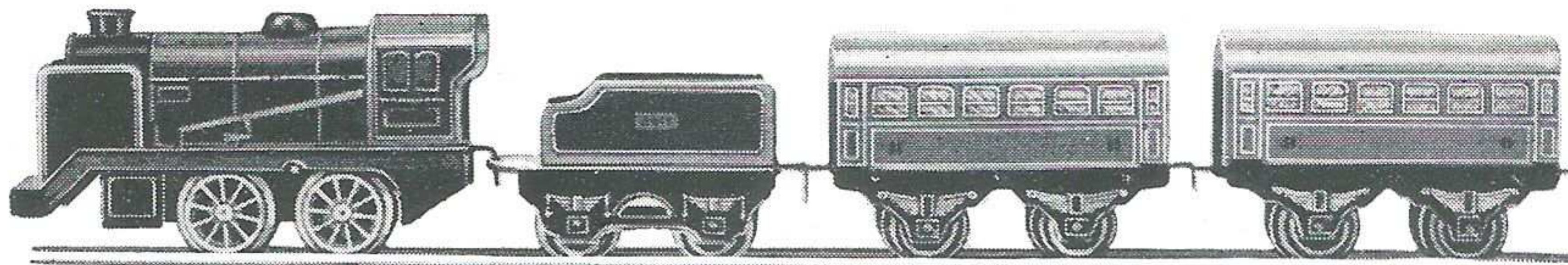

	Prix Commerce	Prix Détail recom.
TRAIN EXPRESS 1 : Locomotive, tender, 1 voiture, 6 rails courbes.....	991.	1.550.
TRAIN EXPRESS 2 : (ci-dessus) Loco, tender, 2 voitures, 6 rails courbes.....	1.080.	1.700.
TRAIN EXPRESS 3 : Loco, tender, 2 voitures, 1 halte, 6 rails courbes, 2 droits.....	1.282.	2.000.

#### Série M

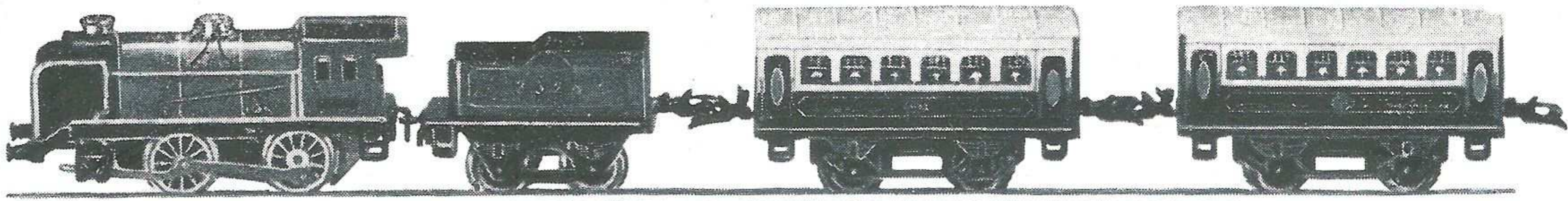

	Prix Commerce	Prix Détail recom.
TRAIN M1 : (ci-dessus) Loco, tender, 2 voitures, 6 rails courbes, 2 droits.....	1.628.	2.550.
TRAIN M3 : Locomotive, tender, 2 wagons tombereaux, 6 rails courbes, 2 droits.....	1.615.	2.535.
TRAIN M4 : Loco, tender, 2 voitures, gare, halte, cabine sémaphorique, 2 signaux, 6 rails courbes, 2 rails droits.....	2.114.	3.320.

**NOTA.** — La répartition 1952 sera globalement supérieure à celle de l'année dernière.

## TRAINS HORNBY

**ÉLECTRIQUES** Les trains électriques de la série O sont équipés de locos munies de **renversement de marche à main**, d'un transfo O à trois vitesses à commande par manette, muni d'une **prise d'éclairage** pour les accessoires, et d'un réseau de rails formant un cercle de 1 m. 22 de diamètre.

Série OE (à renversement de marche à main).

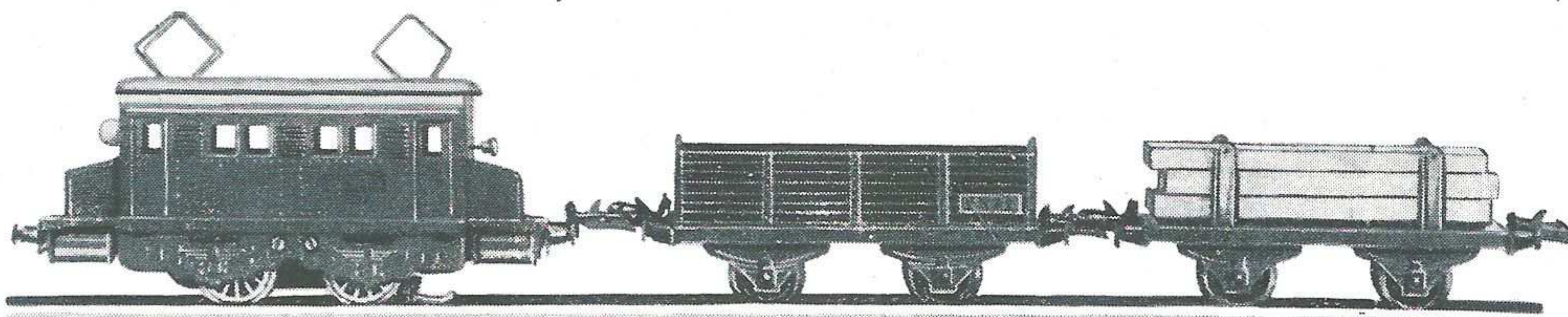

**TRAIN 0-1E MARCHANDISES** ..... Complet. | **Prix de Commerce** 5.242. | **Prix de Détail recommandé** 8.230.

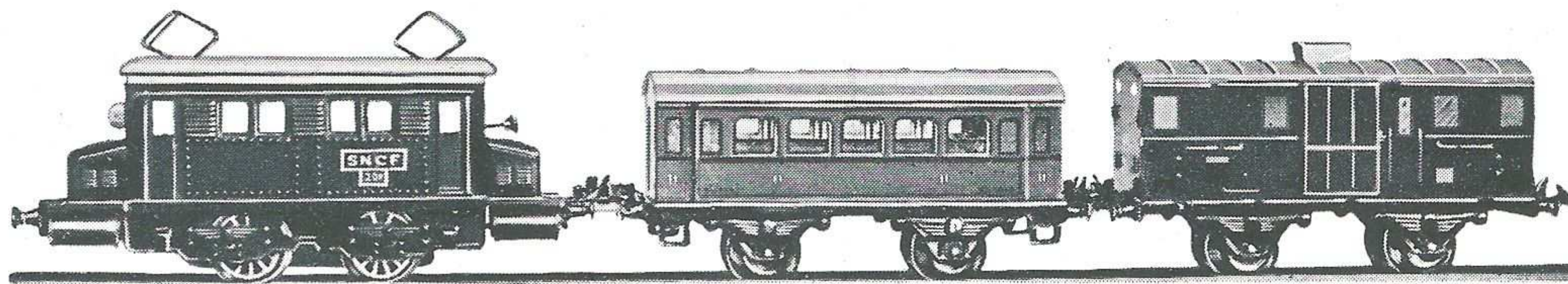

**TRAIN 0-2E VOYAGEURS** ..... Complet. | **Prix de Commerce** 5.344. | **Prix de Détail recommandé** 8.390.

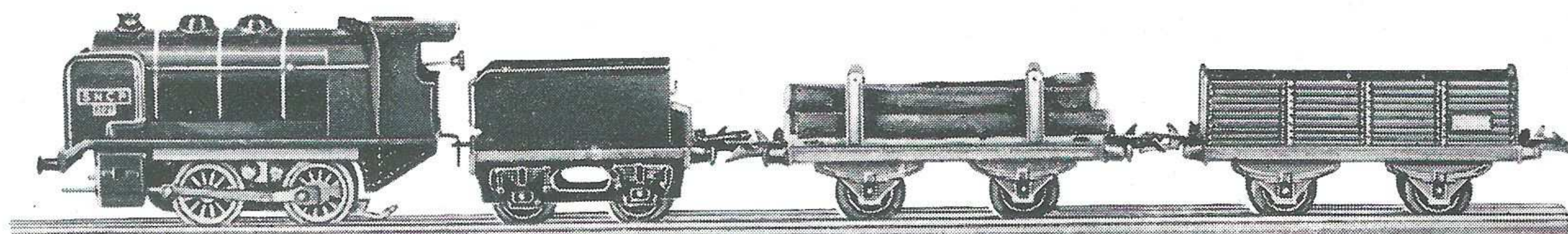

**TRAIN 0-3E MARCHANDISES** ..... Complet. | **Prix de Commerce** 5.666. | **Prix de Détail recommandé** 8.900.

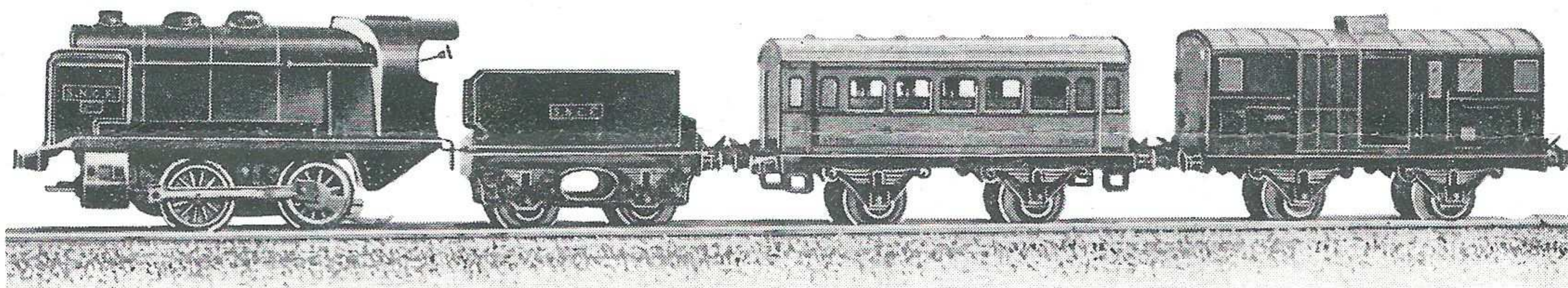

**TRAIN 0-4E VOYAGEURS** ..... Complet. | **Prix de Commerce** 5.757. | **Prix de Détail recommandé** 9.040.

**NOTA.** — Notre répartition 1952 sera égale à celle de l'année dernière en ce qui concerne les trains 0.3E et 0.4E. Elle sera supérieure pour les trains 0.1E et 0.2E.

Le transfo O équipant tous les trains électriques de la série OE sera livré cette année avec une prise d'éclairage pour les accessoires.

La fabrication des trains à renversement de marche automatique suspendue en 1951 ne peut être reprise cette année encore. Toutefois, nous espérons qu'il nous sera possible de mettre à votre disposition, en 1953, un ou deux nouveaux trains à renversement de marche à distance dans la série 4-1E (Etoile du Nord).

**IMPORTANT.** — Tous nos trains électriques fonctionnent sur 20 volts, tension sans danger pour l'enfant, et sont fournis normalement avec un transformateur pour courant ALTERNATIF 110 volts, 50 périodes et, sur demande, pour courant alternatif 220 volts.

Pour les voltages et fréquences spéciaux, 130/140 volts, 50 périodes et 110 volts, 25 périodes, il y a lieu de prévoir une majoration de 10 à 15 % sur le prix du transformateur.

**Nous ne fabriquons aucun train susceptible de fonctionner sur courant continu ni sur d'autres voltages que ceux indiqués ci-dessus.**

Enfin, tous nos trains électriques, sans exception, sont munis d'un **anti-parasites** logé dans le transformateur.

Nous nous permettons d'attirer votre attention sur l'importance présentée par le voltage et la fréquence du courant de votre client lorsque vous vendez un train électrique. Vous vous éviterez ainsi des réclamations et des litiges toujours désagréables.

### AUTORAILS, LOCOMOTIVES et TRANSFORMATEURS

**Reprise de fabrication. AUTORAIL ÉLECTRIQUE** 2 pièces  
Autorail deux pièces, type Bugatti, longueur 42 cm., équipé d'un mouvement OE à renversement de marche à main et de deux ampoules-phares : une à l'avant et une à l'arrière.

Prix approximatif de commerce ..... **2.300.**

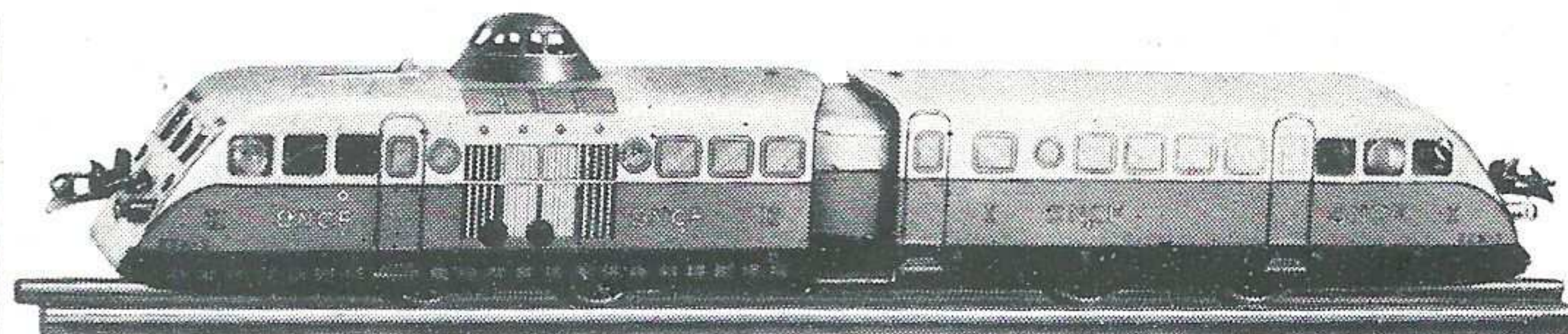

**NOTA.** — Par suite de difficultés d'approvisionnement en matières premières, nous ne pouvons sortir cet article en train complet. Il est vendu sans rails ni transformateur. Nous espérons qu'il nous sera possible, l'an prochain, de le fournir en train complet tant électrique que mécanique.

	Prix de Commerce	Prix de Détail recommandé		Prix de Commerce	Prix de Détail recommandé
Loco mécanique M .....	678.	1.065.	Loco électrique OE type vapeur avec tender ....	2.223.	3.490.
Loco électrique OE type PO .....	1.834.	2.880.	Ampoules 20 volts (pour locos et feux). La pièce.	67.	105.

Transfo 0, 110 ou 220 v. 50 pér..... Prix de Commerce : 1.801. — Prix de Détail recommandé : 2.830.

**NOTA.** — Nous pourrions vous assurer cette année des quantités supérieures à celles de 1951 de tous les types de locos fabriquées.

## ACCESSOIRES DE TRAINS HORNBY

### Cabine sémaphorique démontable

(avec cabine plexiglass)

Prix de Commerce..... 501.  
 Prix de Détail recommandé ..... 785.

dimensions :	montée	du carton
hauteur.....	14 cm.	3,5 cm.
longueur.....	20 cm.	21 cm.
largeur.....	10 cm.	15 cm.



**Feux électriques** pour éclairer les accessoires. Livrés complets avec fil et ampoule 20 volts.

	Comm.	Détail
Feu N° 1 (pour signaux).....	313.	490.
Feu N° 2 (pour gares).....	280.	440.
Feu N° 3 (pour heurtoirs et passages à niveau).....	302.	475.

### GARE démontable N° 16

Prix de Commerce..... 1.000.  
 Prix de Détail recom. 1.570.

dimensions :	montée	du carton
hauteur.	20 cm.	5 cm.
longueur	42 cm.	43 cm.
largeur.	20 cm.	21 cm.

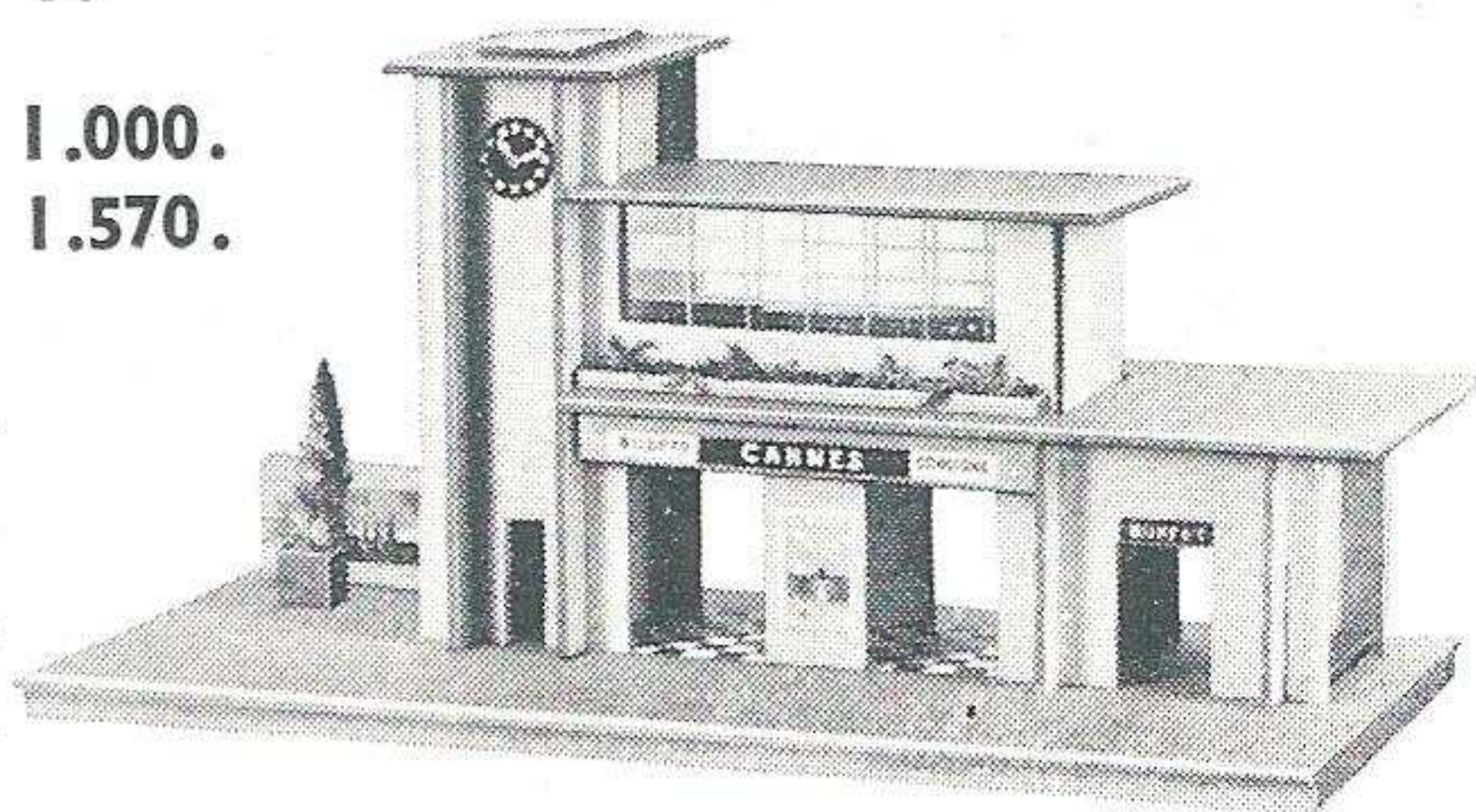

### Nouvelle GARE démontable N° 17 (avec verrière plexiglass)

Prix de Commerce..... 1.410.  
 Prix de Détail recommandé. 2.210.

Dimensions	montée	du carton
hauteur.	22 cm.	5 cm.
longueur	44 cm.	45 cm.
largeur.	35 cm.	23 cm.

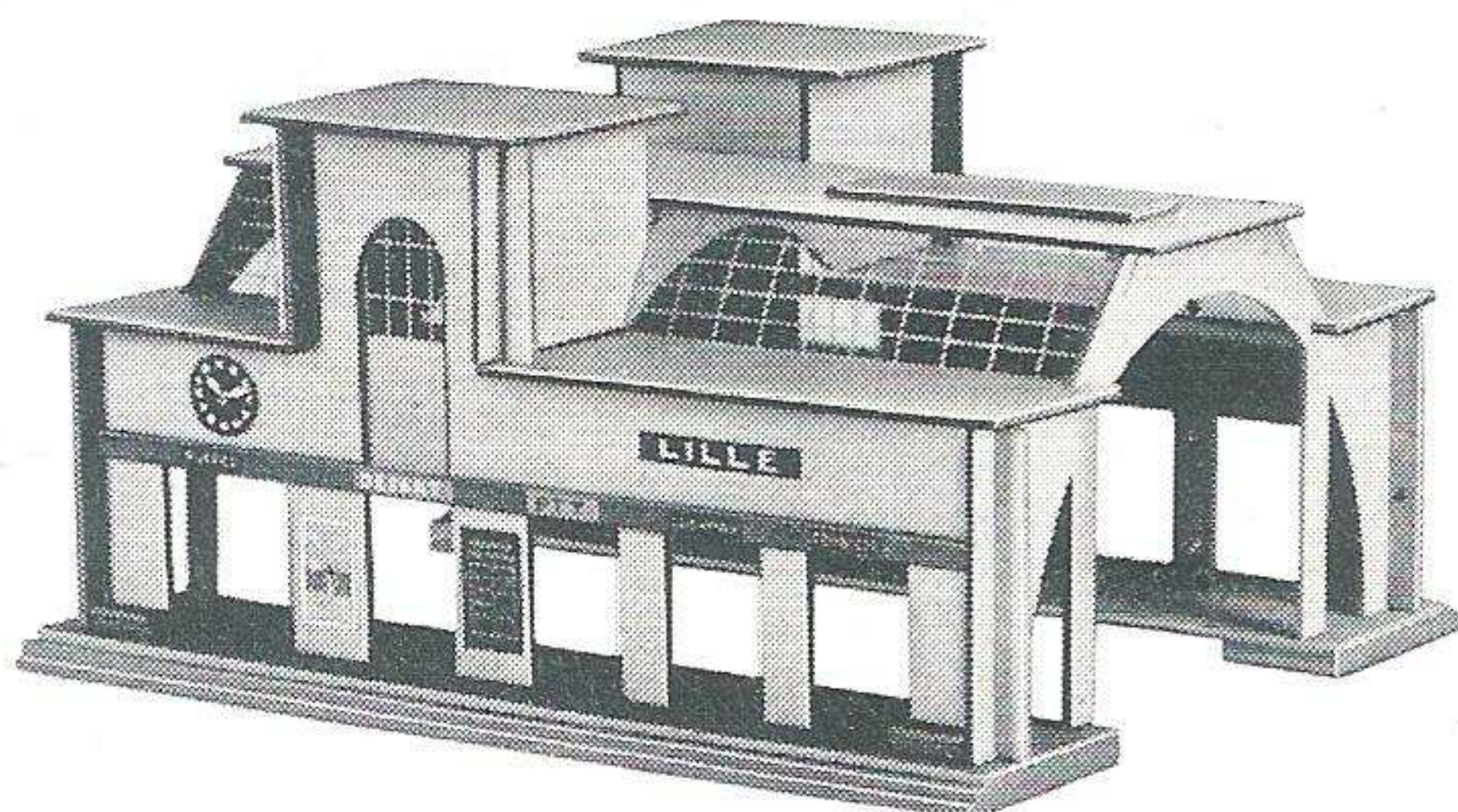

**Heurtoir N° 1**, à tampons à ressorts, emplacement prévu pour feu électrique N° 3.

Prix de Commerce..... 174.  
 Prix de Détail..... 275.

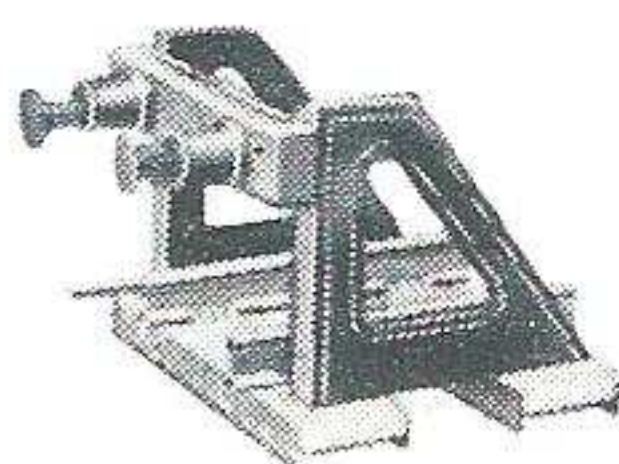

**Pots à lait**, (haut. 25 mm.) La pièce. Prix de Commerce..... 13.  
 Prix de Détail recom... 20.

**Passage à niveau 1** en métal décoré, muni de barrières basculantes avec emplacement prévu pour feu électrique N° 3 ; en deux parties séparées qui permettent de faire passer une ou plusieurs voies entre elles.

Prix de Commerce.. 596.  
 Prix de Détail recom. 935.

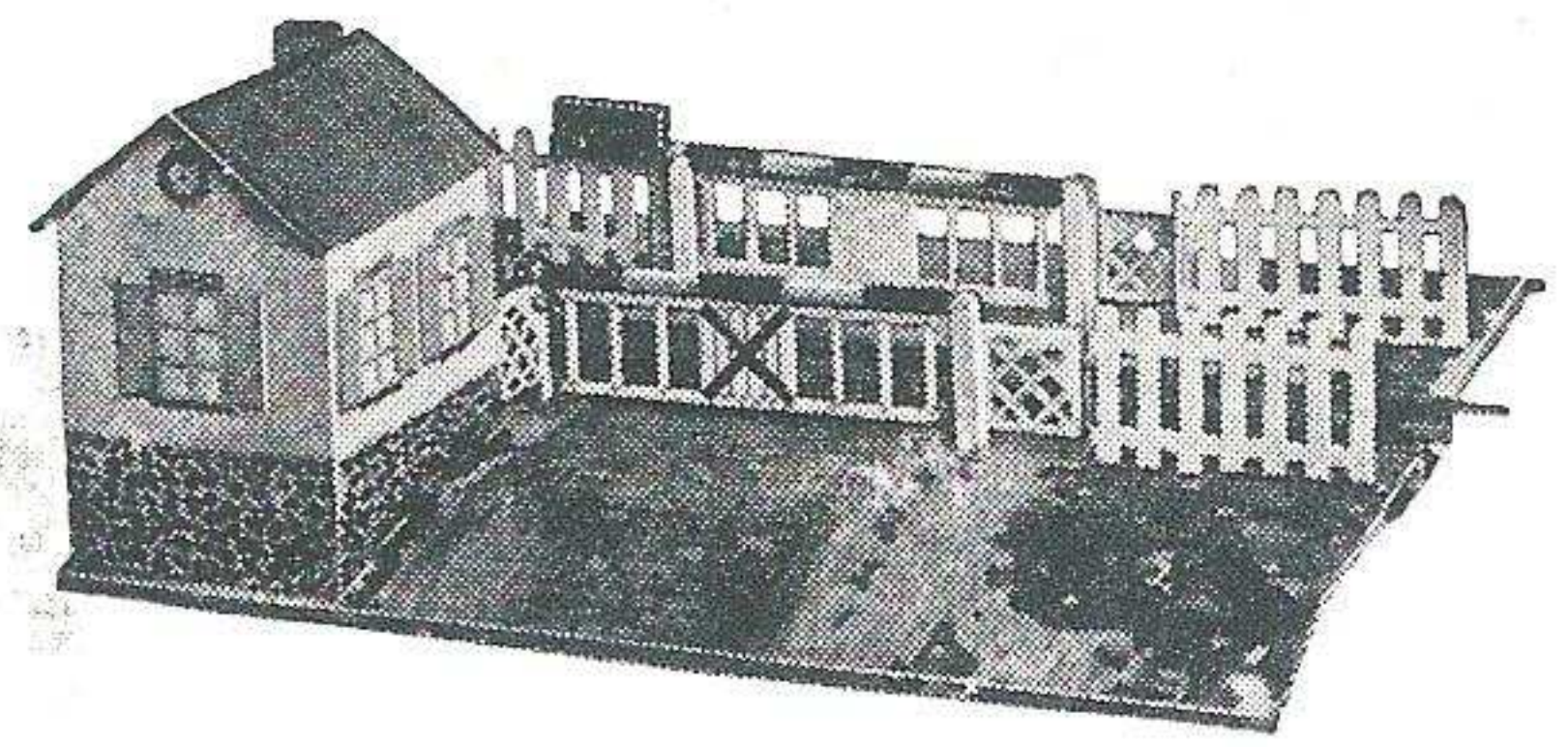

**Signal rond** (vert ou rouge), (livrés par 2).

Prix de Commerce..... la pièce 225.  
 Prix de Détail recommandé ..... la pièce 355.

**Reprise de fabrication : Signal rond (vert ou rouge) équipé d'un feu électrique N° 1 avec fil et ampoule 20 volts (livrés par 2).**

Prix de commerce ..... la pièce 538.  
 Prix de détail recom..... 845.

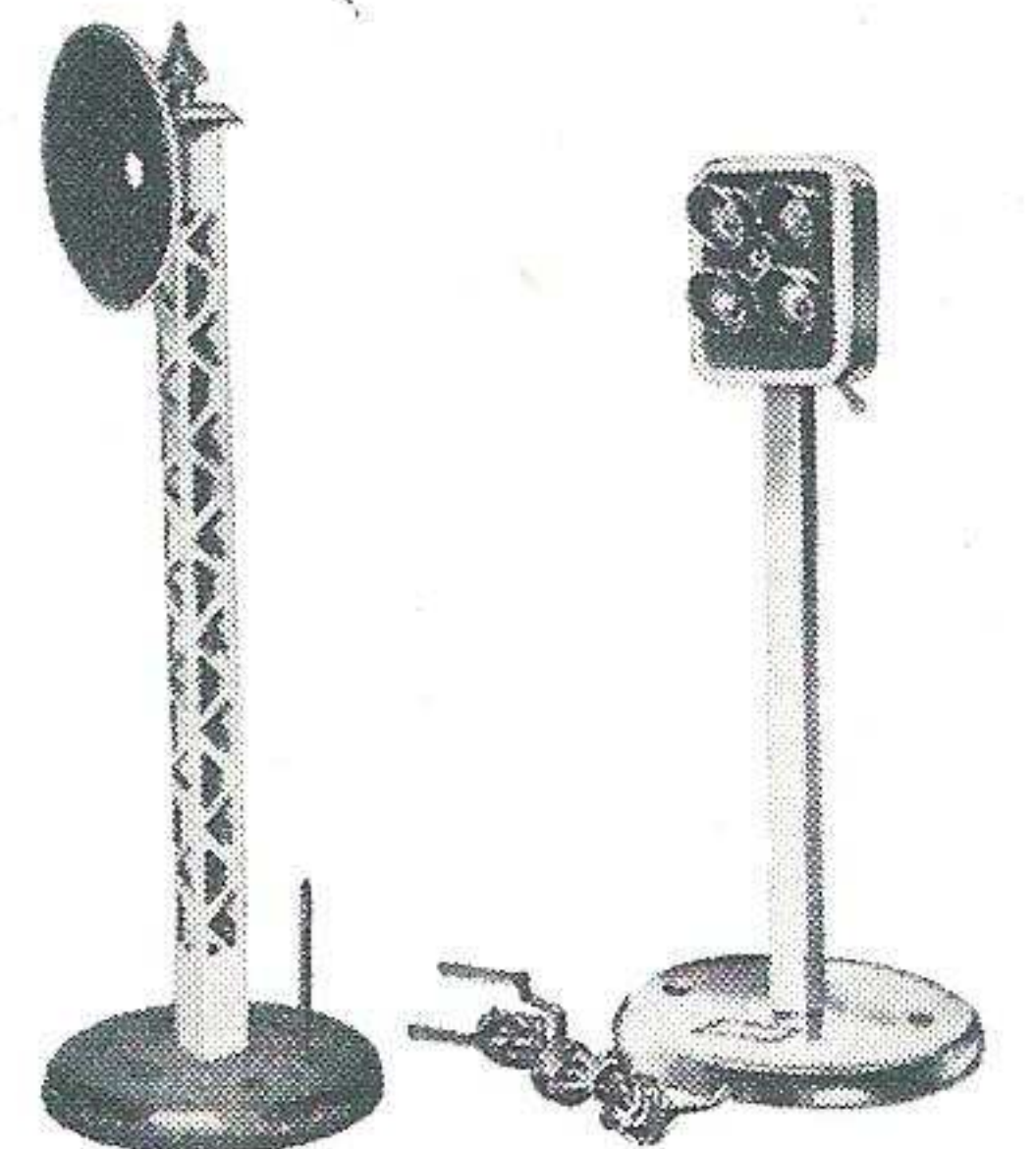

Signal rond      Signal 4 feux

**Signal 4 feux** (verts et rouges) commandé par un levier. Livré tout équipé avec fil et ampoule 20 volts.

Prix de Commerce... la pièce 538.  
 Prix de Détail recom... » 845.

**Sujets miniatures incassables.** En coffrets. (en matière plastique).

- N° 1 Personnel de chemin de fer (1 porteur, 1 chef de train, 1 chef de gare, 1 contrôleur, 1 agent)
- N° 2 Personnages voyageurs (dame et enfant, boy-scout, jeune fille, fillette et garçonnet assis sur un banc)
- N° 4 Personnel de chemin de fer (chauffeur, mécanicien, visiteur, garde-barrière, porteur avec bagages)
- N° 5 Personnages voyageurs (touriste, voyageur, abbé, crieur de journaux, porteur avec bagages)

	Prix de Commerce	Prix de Détail recommandé
N° 1	235.	370.
N° 2	250.	390.
N° 4	235.	370.
N° 5	235.	370.

**Tableau de branchement**, pour alimenter en courant électrique 5 accessoires. Fourni avec fil pour le brancher sur nos transfo 0 et 1.

Prix de Commerce..... 302.  
 Prix de Détail recommandé..... 475.

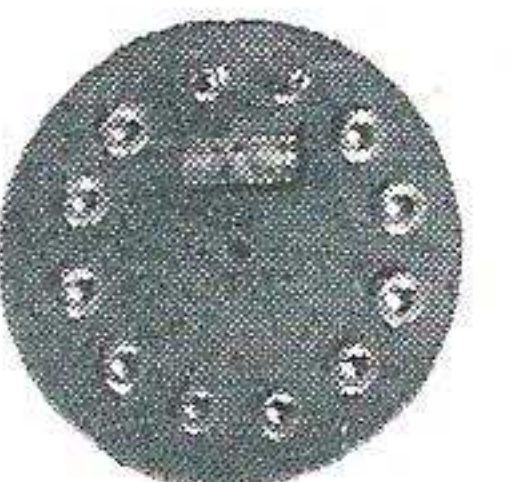

### Tunnel démontable

Prix de Commerce..... 549.  
 Prix de Détail recommandé..... 860.

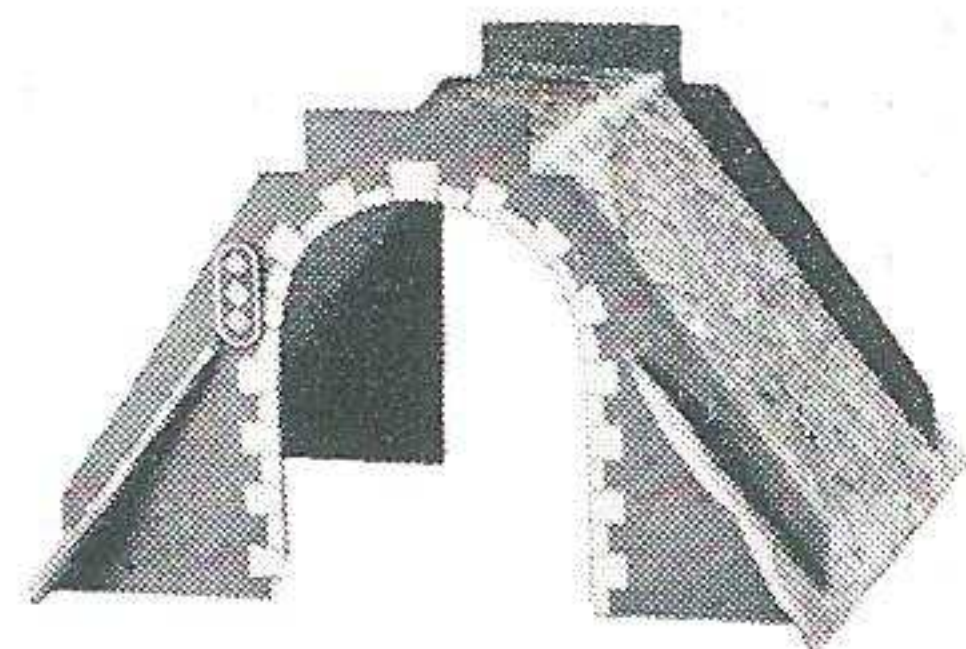

**NOTA.** — Dans la série des articles ci-dessus, nous pourrions vous assurer des quantités au moins égales et souvent supérieures à celles de 1951 et envisageons, pour l'an prochain, une augmentation de la gamme de nos accessoires par plusieurs reprises de fabrication.

**RÉPARATIONS.** — En règle générale, n'acceptez de vos clients pour nous envoyer en réparation que les articles de fabrication récente, c'est-à-dire ceux qui figurent sur cette circulaire ou celle de 1951. Nous sommes totalement démunis de pièces de rechange pour les autres et vous risqueriez, en les acceptant, de faire supporter à votre client des frais de transport aller et retour inutiles. Vous faciliteriez notre tâche et réduirez les délais de réparation en attachant à chaque article une étiquette portant votre nom et votre adresse.

## MATÉRIEL ROULANT HORNBY

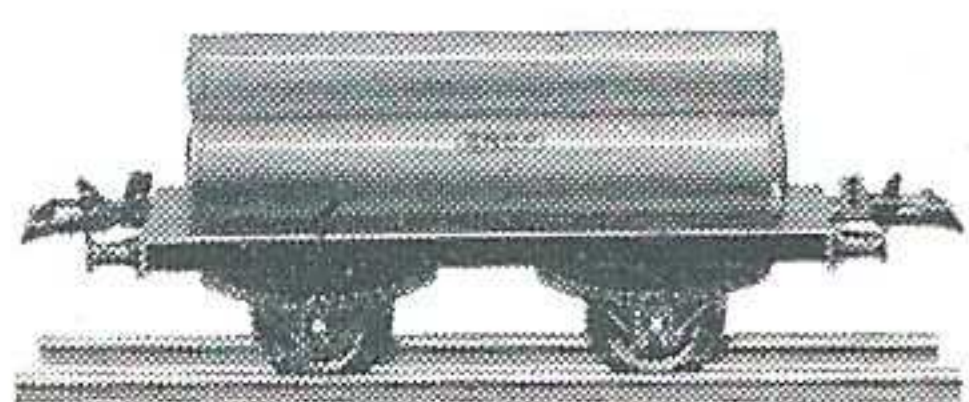

Wagon à air comprimé

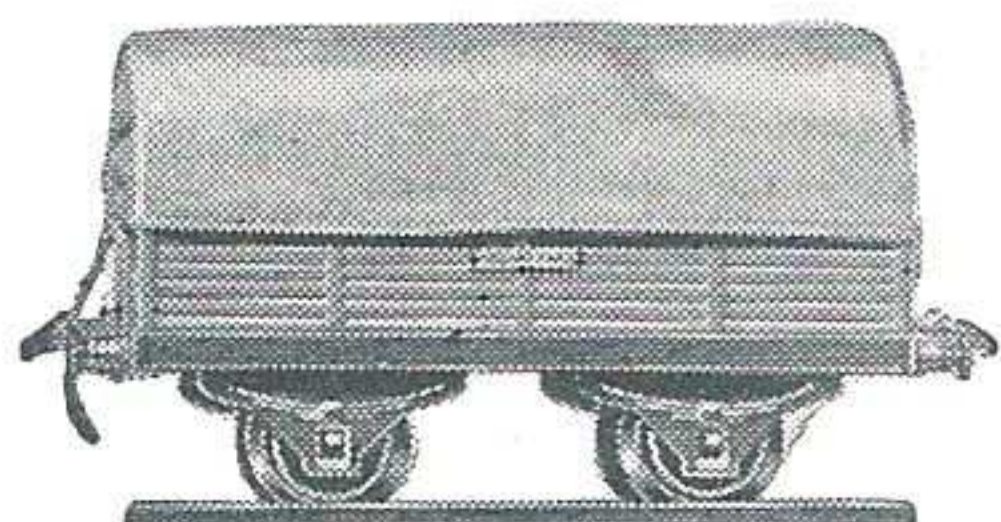

Wagon bâché

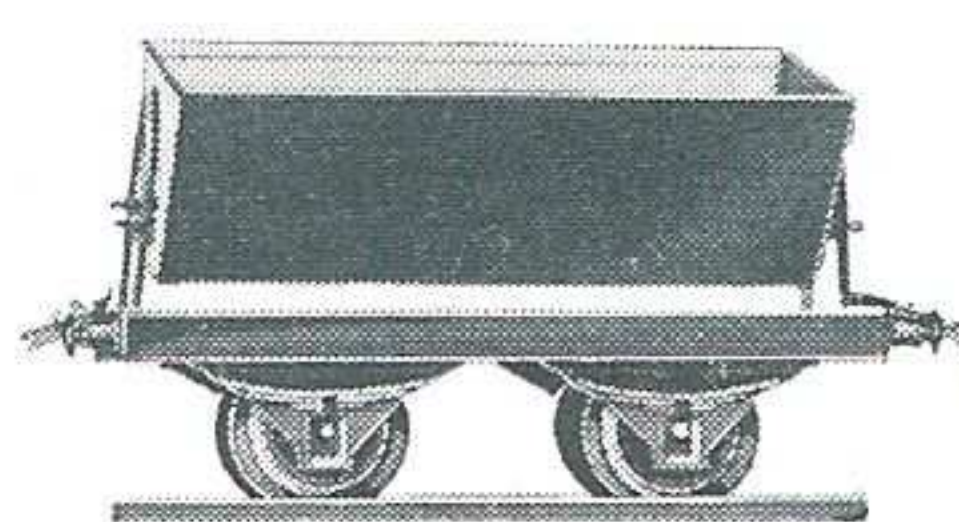

Wagon à benne basculante

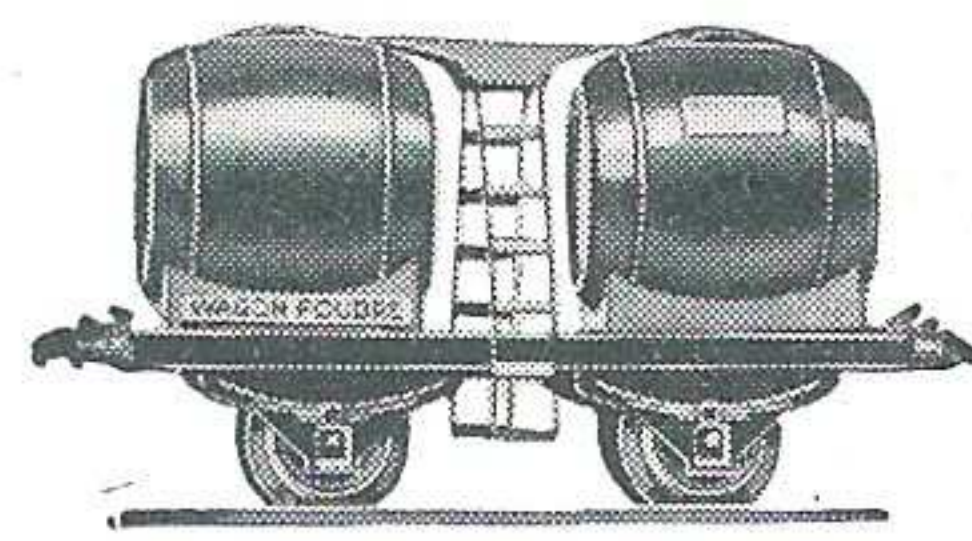

Wagon-foudre double

Wagon à air comprimé (longueur 15 cm. 5).  
Wagon bâché (longueur 15 cm. 5).....

	Prix de Commerce	Prix de Détail recommandé
à fixer	à fixer	à fixer
	301.	475.

Wagon-benne basculante (long. 15 cm. 5)....  
Wagon-foudre double (longueur 15 cm. 5)....

	Prix de Commerce	Prix de Détail recommandé
	252.	395.
	436.	685.

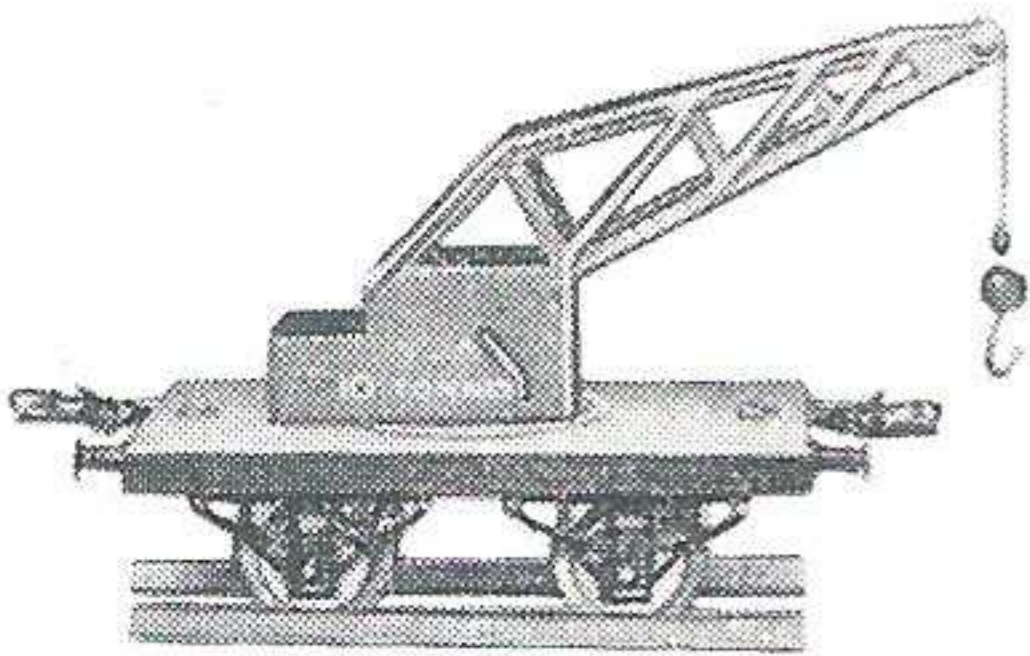

Wagon-grue

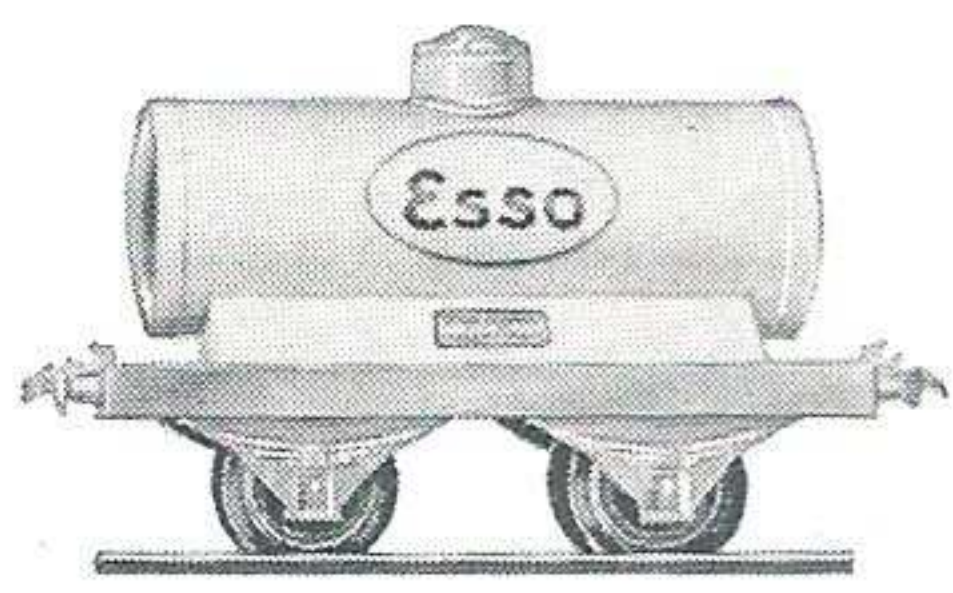

Wagon-réservoir " Esso "



Wagon-réservoir " Primagaz "

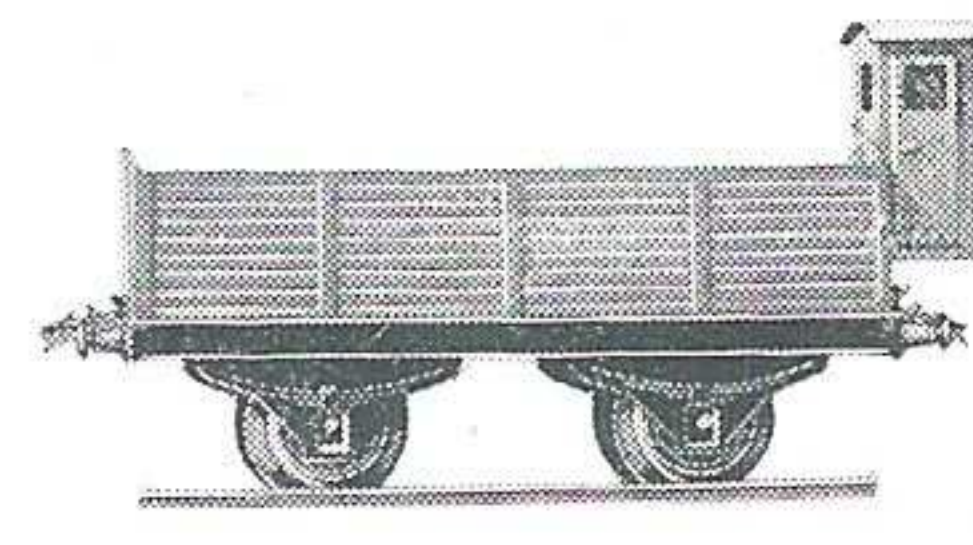

Wagon-tombereau avec vigie

Wagon-grue N° 1 (longueur 15 cm. 5).....  
Wagon-réservoir Esso (longueur 15 cm. 5) ..

	Prix de Commerce	Prix de Détail recommandé
	321.	505.
	320.	500.

Wagon-réservoir Primagaz (long. 15 cm. 5).  
Wagon-tombereau avec vigie (long. 15 cm. 5).

	Prix de Commerce	Prix de Détail recommandé
	320.	500.
à fixer	à fixer	à fixer

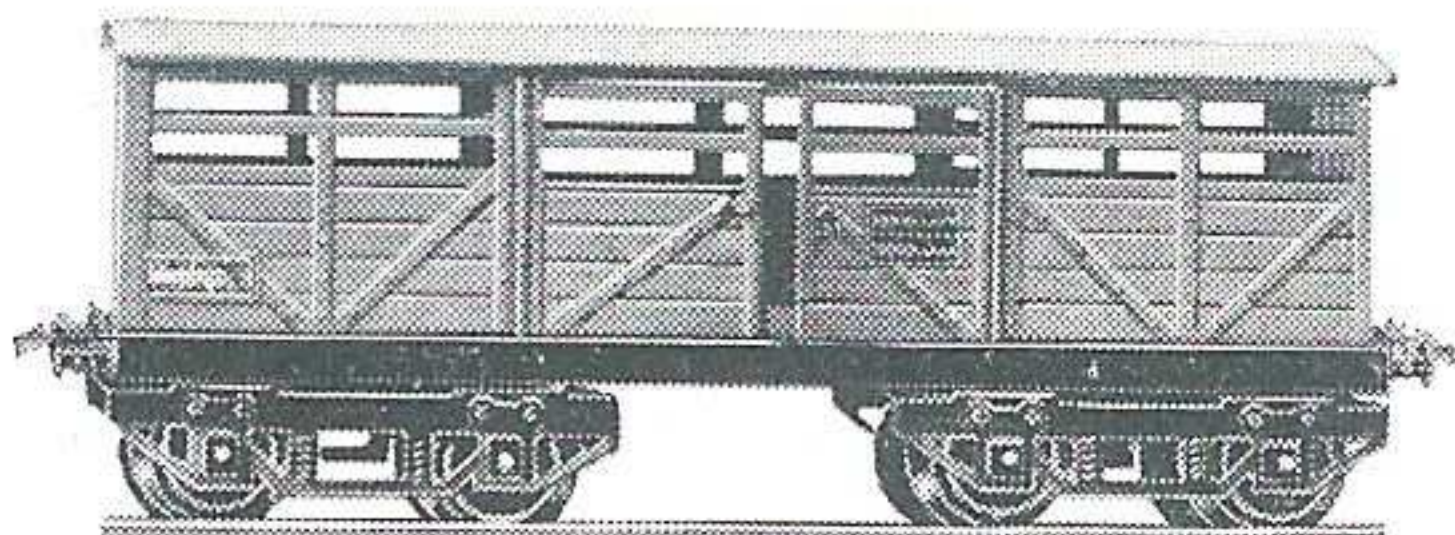

Wagon à bestiaux N° 2



Wagon-tombereau sans vigie

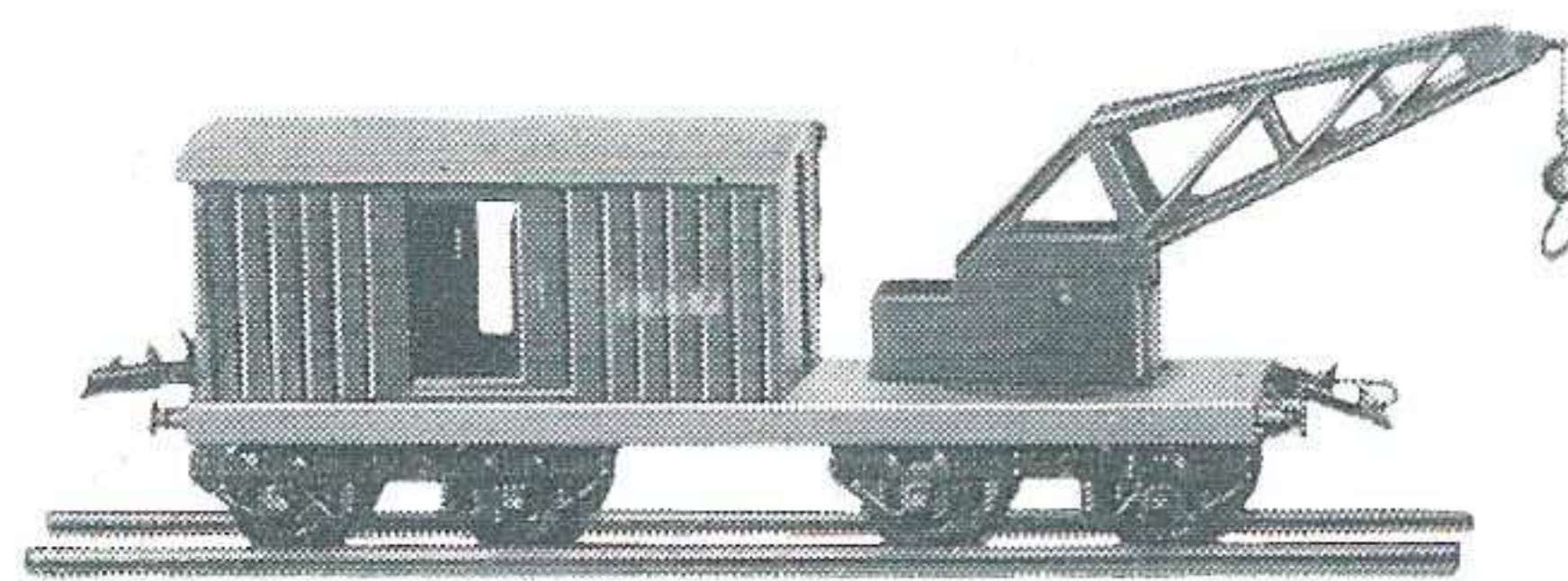

Wagon de secours avec grue

Wagon-tombereau sans vigie (long. 15 cm. 5).  
Wagon à bestiaux N° 2 (longueur 23 cm. 5).  
Wagon de secours avec grue (long. 23 cm. 5).

	Prix de Commerce	Prix de Détail recommandé
	à fixer	à fixer
	à fixer	à fixer
	à fixer	à fixer

**NOTA.** — Compte tenu des reprises de fabrication, nous pourrions vous assurer une quantité globale de wagons supérieure à celle de l'an passé.

## RAILS, AIGUILLAGES, CROISEMENTS

**MÉCANIQUES** - Rayon : 30 cm.

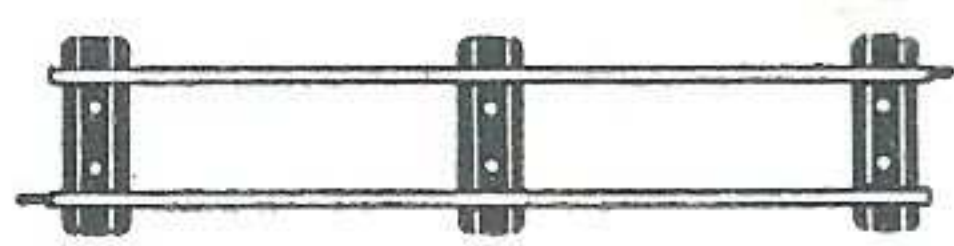

BI Rail droit

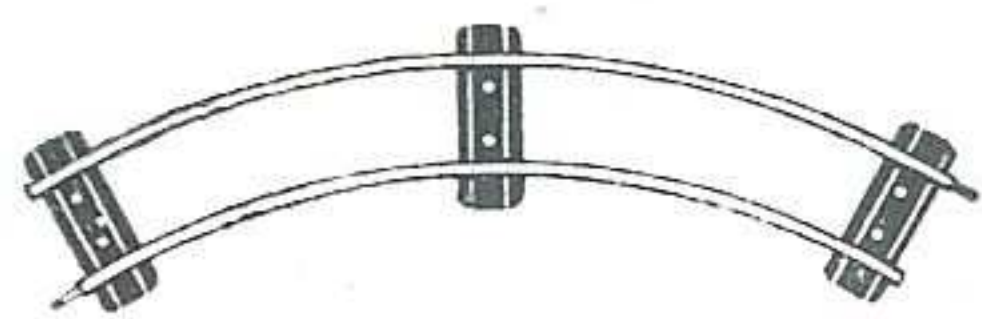

AI Rail courbe

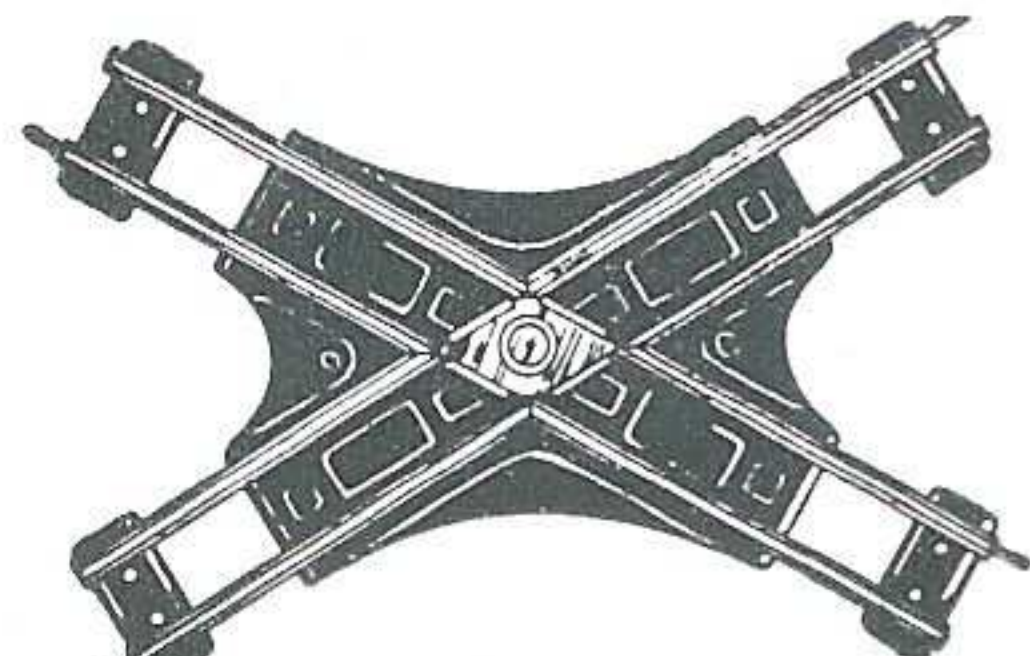

CAI Croisement oblique

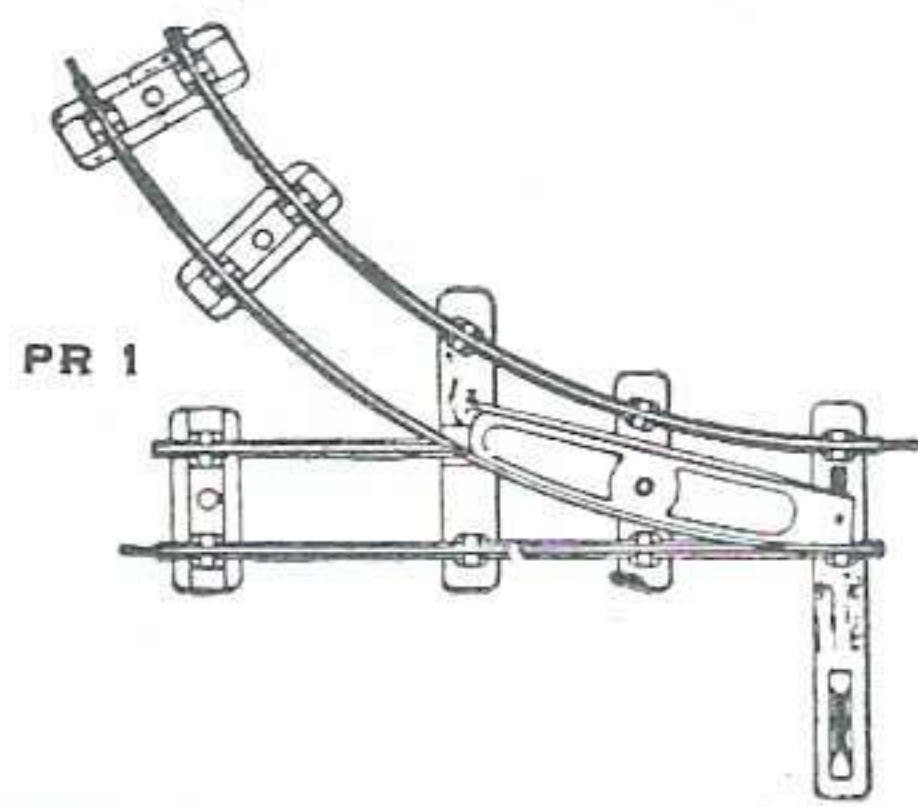

PRI Aiguille de droite

**ÉLECTRIQUES** - Rayon : 61 cm.

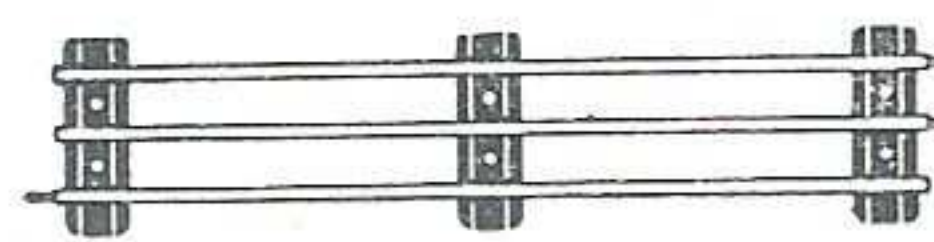

EBI Rail droit

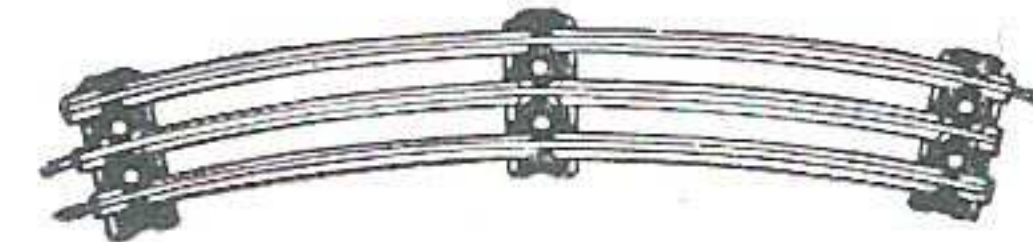

EA2 Rail courbe

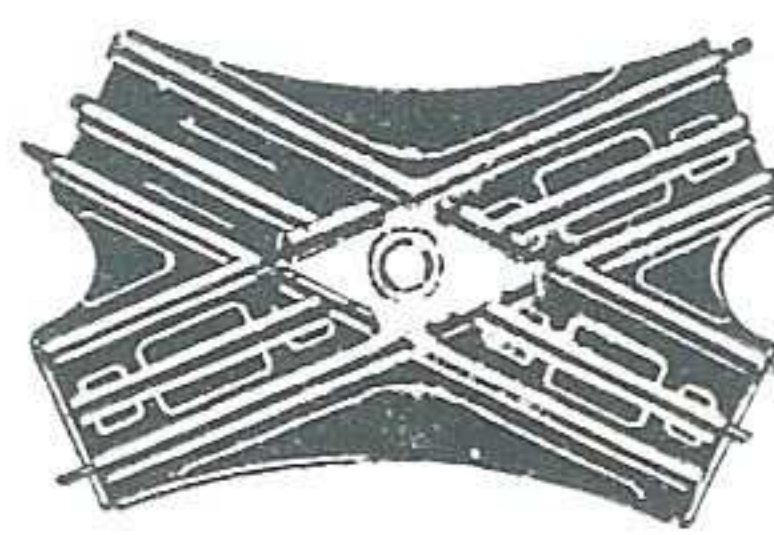

ECA2 Croisement oblique

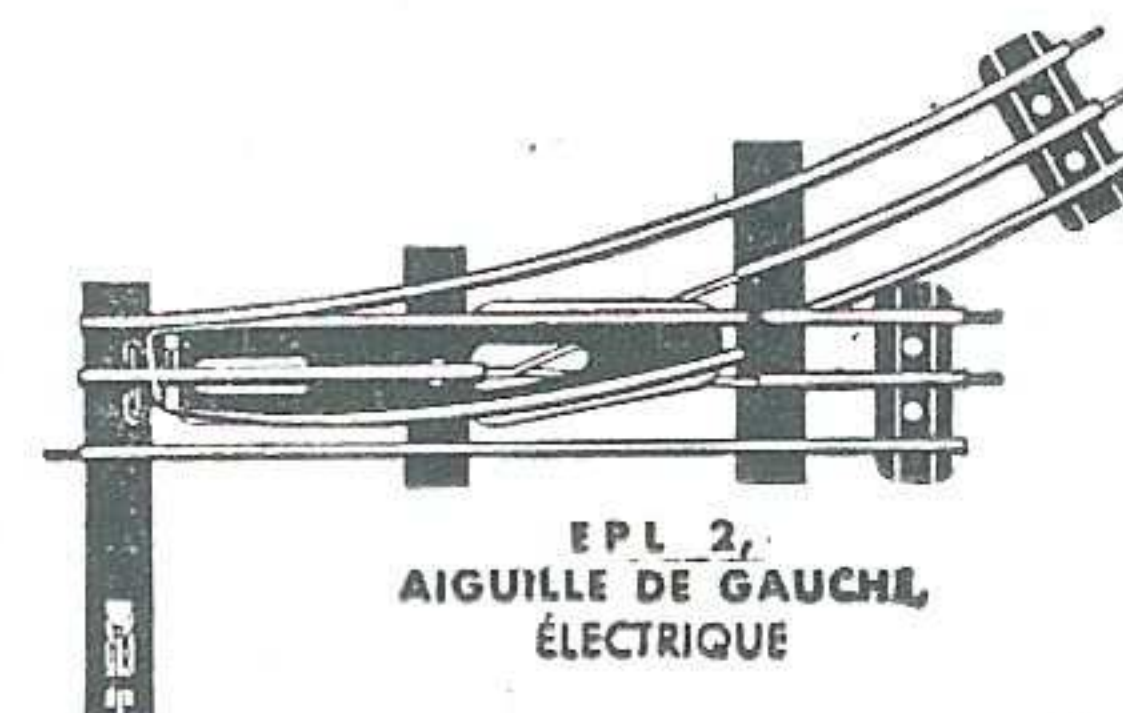

EPL2 Aiguille de gauche

### MÉCANIQUES

	Prix de Commerce	Prix de détail recommandé
AI Courbe mécanique (livrés par 6)	la pièce 42.	la pièce 65.
BI Droit mécanique.. »	» 42.	» 65.
CAI Croisement oblique mécanique	» 345.	» 540.
PRI et PLI Aiguilles mécaniques droite et gauche.....	la paire 502.	la paire 790.

### ÉLECTRIQUES

	Prix de Commerce	Prix de détail recommandé
EA2 Courbe électr. rayon 61 cm..	la pièce 70.	la pièce 110.
EA2 1/2 Demi rail courbe électr..	» 64.	» 100.
EA2 1/4 Quart de rail courbe électr..	» 61.	» 95.
EBI Rail droit électrique.....	» 70.	» 110.
EB 1/2 Demi rail droit électrique..	» 64.	» 100.
EB 1/4 Quart de rail droit électr...	» 61.	» 95.
ECA2 Croisement oblique électr...	» 483.	» 760.
EPR2 et EPL2 Aiguilles électriques de droite et de gauche. Rayon 61 cm.	la paire 855.	la paire 1.340.

**NOTA.** — Veuillez noter que tous nos rails mécaniques et électriques sont livrés par 6. Nous pourrions vous assurer des quantités au moins égales à celles de 1951.

## MINIATURES « DINKY TOYS »

Fabriquées en alliage de zinc moulé sous pression, c'est-à-dire incassables, elles sont toutes équipées de pneus en caoutchouc. Ajoutez à cela leur prix très accessible et leur très gros intérêt pour les enfants (précision de reproduction, fini, réalisme) et vous saurez pourquoi elles se vendent à longueur d'année. Nous continuons d'ailleurs à augmenter la gamme en sortant de nombreuses nouveautés dont les dernières vous sont présentées ci-dessous.

Réservez toujours une place dans vos vitrines pour présenter nos miniatures "Dinky Toys". Si vous en avez la possibilité, posez-les sur un plateau tournant.

La vente de nos "Dinky Toys" est extrêmement facile, et nous vous aiderons encore à l'augmenter en vous fournissant gratuitement des transparents à apposer sur vos vitrines et des nouveaux catalogues spéciaux abondamment illustrés, dont une certaine quantité sera jointe automatiquement à chacun de vos réassortiments.

		Prix de Commerce	Prix de Détail rec. à la pièce			Prix de Commerce	Prix de Détail rec. à la pièce
14	Tri-porteur..... Livré en Bte de 6	862.	225.	25 P	Camionnette type Studebaker. Livré en Bte de 6	1.118.	290.
23 B	Auto de course fermée..... »	533.	140.	25 Q	Camionnette bâchée..... »	1.210.	315.
23 D	Auto de course Auto-Union... »	774.	200.	25 R	Camionnette dépann. av. grue »	1.230.	320.
23 H	Auto de course Talbot (Nouv.) »	à fixer	à fixer	25 S	Remorque 2 roues..... »	565.	145.
24 N	Citroën Traction Avant..... »	783.	205.	25 T	Remorque 2 roues bâchée ... »	663.	175.
24 Q	Ford « Vedette »..... »	803.	210.	25 U	Camion Citerne cab. av. "Esso" »	1.043.	270.
24 R	203 Peugeot..... »	688.	180.	25 V	Benne à ordures..... »	1.757.	460.
24 S	Simca 8 Sport (Nouveauté)... »	à fixer	à fixer	29 D	Autobus Parisien..... »	1.509.	395.
24 T	2 CV Citroën (Nouveauté)... »	à fixer	à fixer	29 E	Autocar "Isobloc"..... »	1.262.	330.
25 A	Bétaillère..... »	1.111.	290.	32 AB	Tracteur Panhard avec semi-remorque S.N.C.F. (Nouv.).. Livré en Bte de 3	à fixer	à fixer
25 G	Remorque 4 roues..... »	677.	175.	49 A	Pompe à essence (colonne)... Livré en Bte de 6	280.	75.
25 JJ	Camion bâché Calberson..... »	1.198.	310.	49 C	Pompe à essence (double débit) »	288.	75.
25 L	Tapissière..... »	1.280.	335.	Boîte de 6 panneaux de Signalisation Ville (Nouv.)		à fixer	à fixer
25 M	Bennebasculant mécaniquement »	1.480.	385.	Boîte de 6 panneaux de Signalisation Route (Nouv.)		à fixer	à fixer
25 O	Camion laitier avec 10 pots.. Livré à la pièce en coffret de luxe	312.	490.	Pot à lait pour camion laitier 25 O.. (la pièce)		2.50	4.

### Sachets de pneus de rechange pour miniatures Dinky Toys.

Le sachet de 12 pneus 6676 (autos de course 23 B, 23 D, 23 H et 32 AB).....	Prix de Commerce 33.	Prix de Détail 54.
Le sachet de 12 pneus 7067 (tous les autres véhicules) .....	» 28.	» 44.

**NOTA.** — En plus des nouveautés indiquées ci-dessus, nous envisageons la fabrication de deux voitures de tourisme anglaises Vanguard et Triumph et d'un chariot électrique de gare.

Veillez noter que les miniatures Dinky Toys suivantes sont définitivement supprimées : 23 C Mercedes. — 25 H Plateau brasseur. — 25 I Benne cabine avancée. — 25 JB Camion bâché S.N.C.F. — 25 K Camion maraîcher.

De plus, nous avons également abandonné la production des : 23 B Auto de course fermée. — 25 Q Camionnette bâchée type Studebaker, que nous continuons à fournir jusqu'à épuisement de nos stocks.

Les articles spéciaux d'importation : 14 C - 27 AC - 561 - 562 - 571 que nous avons pu vous fournir l'année dernière ne seront vraisemblablement pas livrables cette année, car nous ne pouvons obtenir les licences d'importation indispensables.

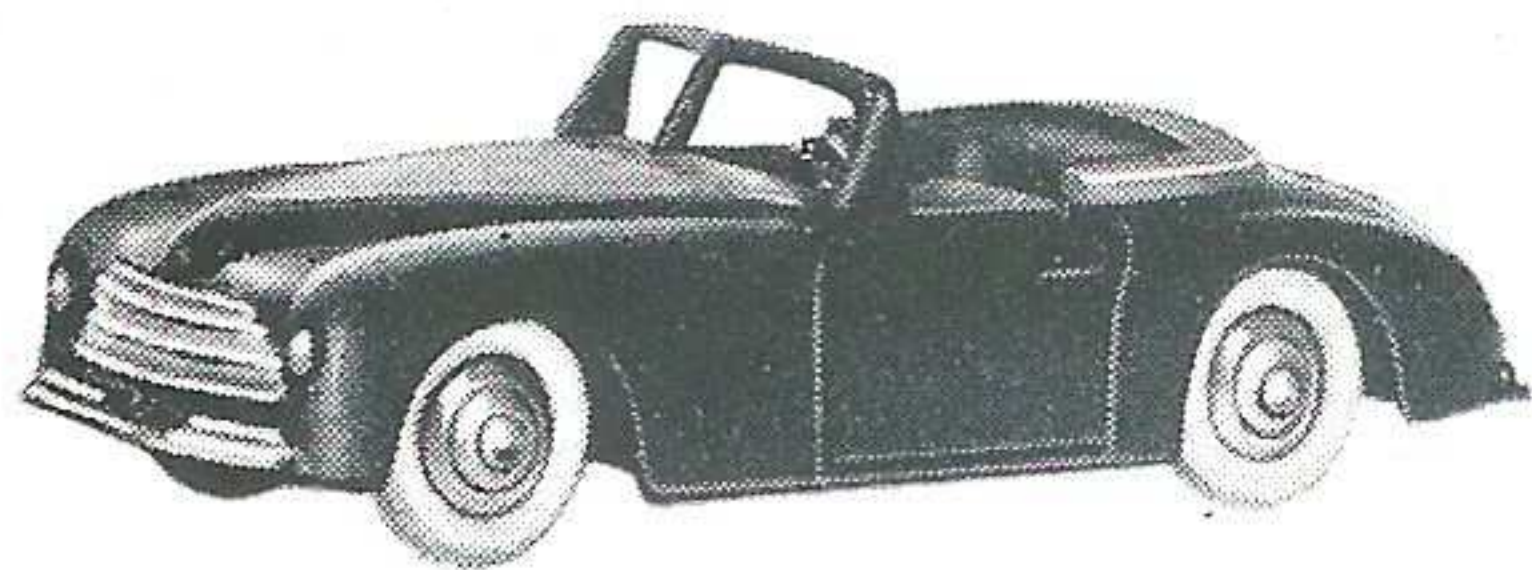

**Simca 8 Sport**  
(Disponible en Mai)



**Tracteur Panhard avec semi-remorque S.N.C.F.**  
(Disponible en Mai)

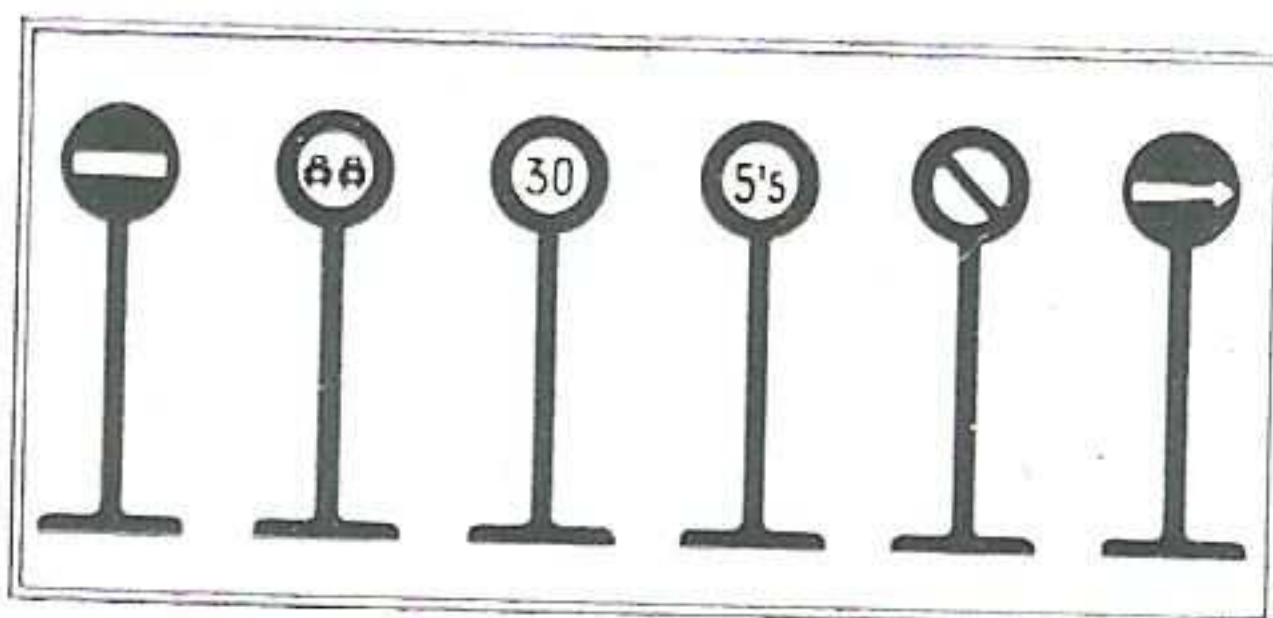

**Panneaux de signalisation Ville**

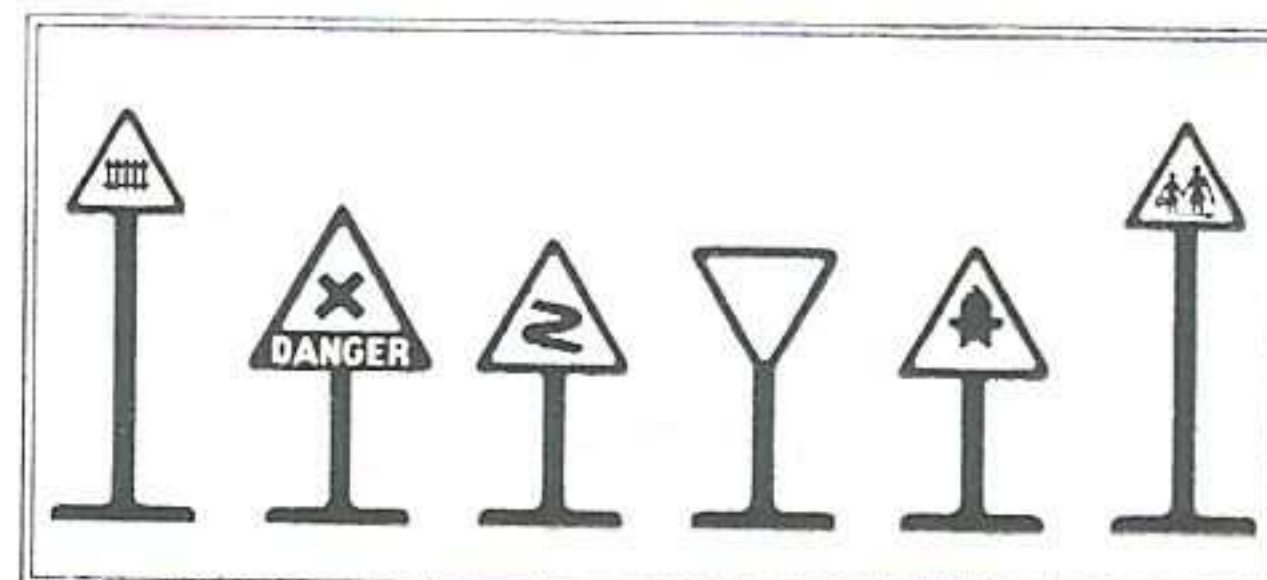

**Panneaux de signalisation Route**

(Disponibles en fin d'année)

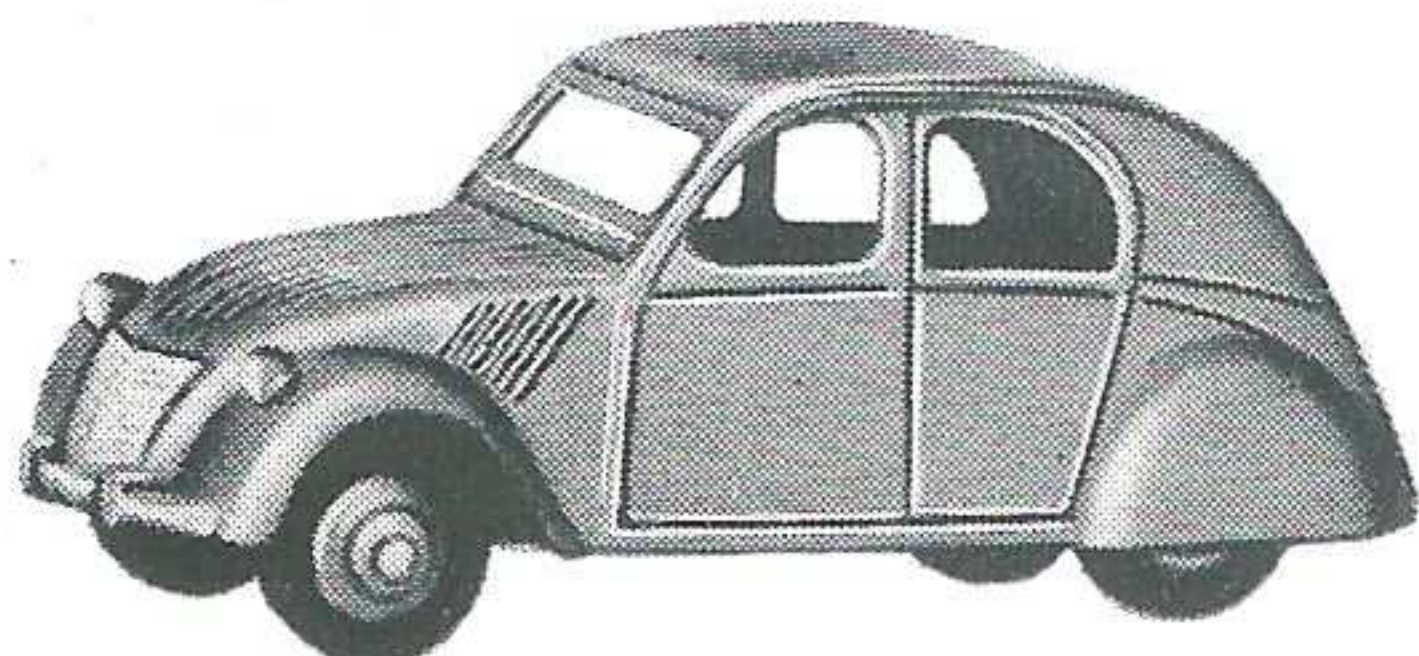

**2 CV Citroën**  
(Disponible en Septembre)



**Auto de course Talbot**  
(Disponible en fin d'année)

## POUR VOTRE PUBLICITÉ

I. **Catalogues.** Nous allons éditer pour la Saison 1952 un nouveau catalogue général, au sujet duquel nous vous entretiendrons ultérieurement ainsi qu'un catalogue de nos miniatures Dinky-Toys, tous deux abondamment illustrés. Sur ces deux brochures, et sur le « Comment organiser » un emplacement est prévu pour votre nom (ou raison sociale) et votre adresse.

La brochure « Comment organiser » est incluse dans tous les trains électriques. Nous sommes à votre disposition pour vous en fournir gracieusement quelques exemplaires sur demande.

II. **Transparents et Pancartes.** Nous pouvons vous fournir, sur simple demande, des transparents Meccano et Dinky-Toys (diamètre 23  $\frac{c}{m}$ ) à coller sur vos vitrines, et des pancartes en couleurs Meccano et Hornby. Ces pancartes de petites dimensions mesurent respectivement 23  $\frac{c}{m}$  de hauteur (Meccano) et 21 (Hornby), ont un très faible encombrement de base et tiendront peu de place dans vos vitrines.

III. **Clichés pour votre publicité dans la Presse.** Nous mettons gracieusement à votre disposition quatre clichés différents pour vos annonces dans les journaux. Ils sont tous prévus avec un cadre en blanc dans lequel vous pourrez insérer vos nom et adresse. Leur largeur correspond à une colonne moyenne de journal (46  $\frac{m}{m}$ ). Les clichés 1 (Meccano), 2 (Hornby), 3 (Dinky-Toys) ont une présentation analogue aux plaques de projection illustrées ci-dessous; leur hauteur est de 20 lignes. Le cliché 4 (ci-contre) mesure 32 lignes.

Ceux de nos clients qui seraient intéressés par ces clichés voudront bien le noter sur le bon de commande ci-joint en précisant, dans la mesure du possible, le tirage des journaux où ils comptent les faire passer. Ceci pour nous permettre de leur envoyer le ou les clichés désirés dans la matière (zinc, stéréo) qui convient le mieux au tirage du journal choisi.



Cliché pour annonce dans la Presse  
N° 4

V. **Plaques en couleurs pour projections fixes.**



Plaques en couleurs pour projections fixes dans les cinémas ou les théâtres

Ces plaques sont faites pour être passées aux entr'actes des cinémas et théâtres de votre ville. Mais, avant de nous adresser commande, renseignez-vous auprès de vos salles de spectacle pour savoir s'il leur est possible de projeter ces plaques : format standard : 85 x 100  $\frac{m}{m}$ .

Nous vous les offrons au prix spécial de 700 francs pièce environ, inscription de votre raison sociale et de votre adresse comprise (3 lignes au maximum).

**FOIRE DE LYON (du 19 au 28 Avril)**

Gr. 35 - Bat. 20 - Stands 22 et 23

**FOIRE DE PARIS (du 17 Mai au 2 Juin)**

Terrasse C - Hall 51 - Stands 5165 - 5167 - 5168 - 5169 - 5170

**Mêmes emplacements que l'an dernier**

*Nous vous invitons cordialement à nous rendre visite au cours de ces deux manifestations commerciales où nos Représentants seront heureux, non seulement de vous réserver le meilleur accueil, mais aussi de vous fournir, en vue de la préparation de la Saison prochaine, tous les renseignements complémentaires dont vous pourriez avoir besoin.*

## LIVRAISON A DOMICILE POUR PARIS ET COMMUNES DE LA SEINE LIMITOPHES

La disposition de nos nouveaux locaux ne nous permet pas de préparer facilement à l'avance les marchandises enlevées par les soins de nos clients.

En conséquence, nous prions instamment nos fidèles clients, sauf pour des cas tout à fait exceptionnels, de nous faire parvenir leurs ordres par courrier pour expédition directe à leur adresse, par chemin de fer, ou livraison à domicile dans les conditions suivantes :

- N'importe quelle commande, quelle que soit son importance, pourra être livrée à domicile dans Paris et les localités de proche banlieue dont la liste est indiquée ci-dessous, dans la semaine qui suivra sa réception par nos services.
- Les frais de livraison seront calculés à raison de 1 % du montant de la facture, mais ne pourront en aucun cas être inférieurs à 100 francs. En revanche, une somme de 1.000 francs maximum sera débitée pour les livraisons d'une valeur supérieure à 100.000 francs.

### LISTE DES COMMUNES DE BANLIEUE DESSERVIES PAR NOTRE SERVICE DE LIVRAISON

Nous avons étendu à plusieurs communes de banlieue notre Service de livraison à domicile. Voici la liste complète des communes desservies :

Alfortville, Arcueil, Asnières, Aubervilliers, Bagnolet, Bécon-les-Bruyères, Billancourt, Bobigny, Bois-Colombes, Bondy, Boulogne, Bourget (Le), Charenton, Clichy, Colombes, Courbevoie, Courneuve (La), Drancy, Fontenay-sous-Bois, Garenne-Colombes (La), Gennevilliers, Gentilly, Issy-les-Moulineaux, Ivry-sur-Seine, Joinville, Kremlin-Bicêtre, Levallois-Perret, Lilas (Les), Maisons-Alfort, Malakoff, Montreuil-sous-Bois, Montrouge, Nanterre, Neuilly-sur-Seine, Nogent-sur-Marne, Noisy-le-Sec, Pantin, Pavillons-sous-Bois, Perreux (Le), Plaine-St-Denis (La), Pré-St-Gervais (Le), Puteaux, Raincy (Le), Romainville, Rosny-sous-Bois, Sèvres, Suresnes, St-Cloud, St-Denis, St-Mandé, St-Maur-des-Fossés, St-Maurice, St-Ouen, Vanves, Villejuif, Villemombble, Vincennes, Vitry.

## COMMANDES POUR L'ANNÉE 1952

*Afin de faciliter votre tâche, nous avons joint à la présente circulaire différents bons de commande :*

- *imprimés blancs, destinés à l'ordre principal de fin d'année en articles MECCANO et HORNBY. N'oubliez surtout pas de nous retourner rempli AVANT LE 1<sup>er</sup> JUILLET un de ces deux bons.*
- *imprimés roses, destinés aux Dinky Toys. Un bon identique vous sera automatiquement adressé avec chaque facture ayant pour objet un envoi de miniatures.*

*LIBELLÉ DES COMMANDES. — Veuillez bien préciser, dans les emplacements réservés à cet effet, la date d'expédition désirée et le mode de règlement.*

*De plus, pour nos clients de l'Union Française, le type d'assurance, la marque des caisses, le transitaire et son numéro de téléphone, et si nécessaire : l'emballage spécial.*

*RÉPARTITION DE FIN D'ANNÉE. — Celle-ci sera effectuée quantitativement au prorata du nombre d'articles fabriqués dans chacune de nos séries et non pour une valeur globale déterminée.*

*EXÉCUTION DES COMMANDES DE FIN D'ANNÉE. — Toutes les commandes adressées pour expédition : « au fur et à mesure de la fabrication », « de suite », ou en mai, juin ou juillet, recevront dans un court délai, ou à une date aussi rapprochée que possible de celle fixée, un commencement d'exécution au maximum de nos possibilités. Elles resteront toujours prioritaires pour les envois complémentaires susceptibles d'intervenir ultérieurement.*

## CONDITIONS DE VENTE

Les prix figurant sur cette circulaire sont ceux en cours au 1<sup>er</sup> avril, mais nous ignorons si nous pourrions les maintenir. En conséquence, nos marchandises seront facturées au cours du jour de l'expédition, nets de remise ou bonification, départ Usine, frais d'emballage et de transport en sus, emballage perdu.

**PRIX DE VENTE RECOMMANDÉS.** — Nous maintenons cette formule qui a donné toute satisfaction à notre clientèle et rappelons que ces prix recommandés ont été calculés de telle façon que nos revendeurs puissent supporter les frais d'emballage et de port et la **taxe locale** tout en conservant la marge normale de bénéfice généralement usitée dans le commerce du jouet.

**MECCANO 70-88, avenue Henri Barbusse - BOBIGNY (Seine)**